

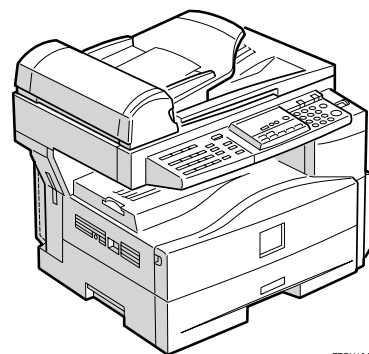

RICOH

AficioTM 120/FX12

Felhasználói kézikönyv
Alapvető funkciók útmutatója



ZFOH104E

A biztonság érdekében a készülék használata előtt figyelmesen olvassa el ezt a kézikönyvet, és tartsa könnyen hozzáférhető helyen.



RICOH COMPANY, LTD.

15-5, Minami Aoyama 1-chome,
Minato-ku, Tokyo 107-8544, Japan
Phone: +81-(0)3-3479-3111

Overseas Affiliates

U.S.A.

RICOH CORPORATION
5 Dedrick Place
West Caldwell, New Jersey 07006
Phone: +1-973-882-2000

The Netherlands

RICOH EUROPE B.V.
Groenelaan 3, 1186 AA, Amstelveen
Phone: +31-(0)20-5474111

United Kingdom

RICOH UK LTD.
Ricoh House,
1 Plane Tree Crescent, Feltham,
Middlesex, TW13 7HG
Phone: +44-(0)20-8261-4000

Germany

RICOH DEUTSCHLAND GmbH
Mergenthalerallee 38-40,
65760 Eschborn
Phone: +49-(0)6196-9060

France

RICOH FRANCE S.A.
383, Avenue du Général de Gaulle
BP 307-92143 Clamart Cedex
Phone: +33-(0)-821-01-74-26

Spain

RICOH ESPAÑA S.A.
Avda. Litoral Mar, 12-14,
08005 Barcelona
Phone: +34-(0)93-295-7600

Italy

RICOH ITALIA SpA
Via della Metallurgia 12,
37139 Verona
Phone: +39-045-8181500

Hong Kong

RICOH HONG KONG LTD.
21/F., Tai Yau Building,
181, Johnston Road,
Wan Chai, Hong Kong
Phone: +852-2862-2888

Singapore

RICOH ASIA PACIFIC PTE.LTD.
260 Orchard Road,
#15-01/02 The Heeren,
Singapore 238855
Phone: +65-830-5888

Afficio™ 120/FX12 Felhasználói kézikönyv Alapvető funkciók úmmutatója

Printed in The Netherlands

HU (H) B045-6718

Bevezetés

A kézikönyv a készülék részletes üzemeltetési és karbantartási utasításait tartalmazza. A készülék sokrétű lehetőségeinek maximális kiaknázása céljából figyelmesen olvassa el a kézikönyvet, és kövesse a benne található utasításokat. A kézikönyvet tartsa a készülék közelében, könnyen hozzáférhető helyen.

Kérjük, a készülék használata előtt olvassa el a biztonsági előírásokat. A FELHASZNÁLÓ BIZTONSÁGA és A KÉSZÜLÉK HIBÁINAK MEGELŐZÉSE terén fontos információkat tartalmaz.

Megjegyzések:

Egyes ábrák némileg különbözhetnek az Ön készülékétől.

Nem minden változat kapható minden országban. A helyi forgalmazó részletes ismertetést ad .

Biztonság:

Ez a készülék az 1-es osztályba tartozó lézeres berendezés, amely biztonságos hivatali/számítógépes adatfeldolgozó használatra. A készülékben egy 5 milliwattos, 760-800 nanométer hullámhosszúságú GaAlAs lézerciódia található. A lézersugár közvetlen (vagy közvetetten visszaverődő) szembe jutása komoly szemkárosodást okozhat. Biztonsági óvintézkedések és beépített logikai áramkörök ügyelnek arra, hogy a lézersugár soha ne juthasson a felhasználó szemébe.

A következő címke található a készülék hátoldalán.

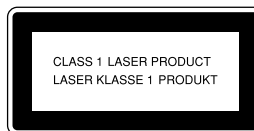
**Lézer biztonság:**

A védőburkolatos optikai egységet csak egy gyárban vagy a szükséges berendezésekkel felszerelt helyen lehet javítani. A lézer alrendszer a helyszínen kicserélheti egy szakképzett karbantartó mérnök. A lézerházat nem lehet javítani a helyszínen. A karbantartó mérnökök ezért kötelesek leadni az összes lézerházat és lézer alrendszert a gyárban vagy a szervizműhelyben, ha az optikai alrendszer cseréjére van szükség.

Figyelmeztetés:

Az e kézikönyvben feltüntetettől eltérő szabályozások, vagy beállítások, vagy eljárások sugárveszélyt okozhatnak.

Megjegyzések:

A berendezések típusának neve a következő oldalakon nincs feltüntetve. Ellenőrizze saját készülékének típusát a kézikönyv elolvasása előtt.

- 1-es típus: Aficio 120
- 2-es típus: Aficio FX12

Előfordulhat, hogy néhány országban nem kapható minden típus. Erre vonatkozóan a területi márkaképviselőt adhat bővebb információt.

A kézikönyvben kétféle méretrendszer használatos. Ennél a készüléknél a metrikus verzió alkalmazandó.

A Ricoh eredeti Ricoh festék használatát ajánlja a jó minőségű fénymásolat eléréséhez.

A Ricoh nem vállal felelősséget semmi olyan kárért vagy költségért, ami annak következtében léphet fel, hogy nem a Ricoh irodaeszközökbe való eredeti Ricoh alkatrészeket használják.

Áramforrás:

220-240 V, 50/60 Hz, 4 A vagy több

A hálózati zsinórt csak a fentieknek megfelelő aljzathoz csatlakoztassa! A hálózati táplálás részleteivel kapcsolatban tanulmányozza a Másoló kézikönyv "Hálózati csatlakozás" című részét.



Megfelelési Nyilatkozat

“A termék megfelel a 89/336/EEC EMC irányelv és a 73/23/EEC kitesztelési irányelv előírásainak.”

Az IEC 60417 szabvány szerint a gépen a következő jelöléseket alkalmazzuk a hálózati főkapcsolóhoz:

I jelentése: **BEKAPCSOLVA.**

⏻ jelentése: **KÉSZENLÉTI ÜZEMMÓD.**

Védjegyek

Az Adobe®, az Acrobat® és a PostScript® az Adobe Systems Incorporated bejegyzett védjegyei.

A Microsoft®, a Windows®, a Windows NT® a Microsoft Corporation bejegyzett védjegyei az Egyesült Államokban és/vagy más országokban.

A Macintosh az Apple Computer Incorporated bejegyzett védjegye.

Biztonsági információ

A gép használata közben mindig be kell tartani az alábbi biztonsági óvintézkedéseket.

Biztonság működés közben

Ebben a kézikönyvben az alábbi fontos szimbólumok kerülnek használatra:

⚠ FIGYELMEZTETÉS:
Potenciálisan veszélyes helyzetet jelez, amely az utasítások be nem tartása esetén halálhoz ill. súlyos sérülésekhez vezethet.

⚠ FIGYELEM:
Potenciálisan veszélyes helyzetet jelez, amely az utasítások be nem tartása esetén kisebb, kevésbé súlyos sérülésekhez vezethet vagy az eszköz megsérülhet.



⚠ FIGYELMEZTETÉS:

- **Csatlakoztassa a tápkábelt közvetlenül a fali aljzathoz, de ne használjon hosszabbítót.**
- **Húzza ki a dugaszt a fali aljzathoz (ne a kábelt húzza), ha a kábel vagy a dugasz elkopott vagy más módon sérült.**
- **Az áramütés és a lézer sugár okozta veszélyek elkerülése érdekében csak a kézikönyvben leírt helyen és módon távolítsa el csavarokat, fedelet a gépről.**
- **Kapcsolja ki a gépet és húzza ki a dugaszt a fali aljzathoz (ne a kábelt húzza), ha az alábbi körülmények állnak elő:**
 - **Beleönt valamit a gépbe.**
 - **Arra gyanakszik, hogy a gépet szervizeltetni kellene.**
 - **A gép fedele megsérült.**
- **Ne égesse el az elhasznált festéket vagy festékkazettát. A festékpórnál nyílt láng hatására meggyulladhat.**
- **A begyűjtés a hivatalos márkakereskedőnél vagy a kijelölt begyűjtési helyen történik.**
- **A használt tonert a helyi előírásokat betartva helyezze el.**

⚠ FIGYELEM:

- *Óvja a készüléket a nedvességtől, a víztől, pl. eső, hó, stb.*
- *Ha elmozdítja a gépet, húzza ki a tápkábelt a fali csatlakozó aljzatból. A gép mozgatása közben ügyeljen arra, hogy a tápkábel ne sérüljön meg a gép alatt.*
- *Amikor a tápkábelt kihúzza a fali csatlakozó aljzatból, a dugasznál fogja meg (ne a kábelt húzza).*
- *Ügyeljen arra, hogy ne essen a gép belsejébe gemkapocs, fűzőkapocs vagy egyéb apró fém tárgy.*
- *Az (új vagy használt) festéket és festékkazettát tartsa gyermekek elől elzárva.*
- *Környezetvédelmi okokból a gépet vagy a belőle származó hulladékot a begyűjtőhelyre kell vinni, a háztartási hulladékkal nem szabad keverni. A begyűjtés a hivatalos márkakereskedőnél vagy a kijelölt begyűjtési helyen történik.*
- *A gép belső része nagyon felmelegedhet. Ne érintse meg az alábbi címkével jelzett alkatrészeket "hot surface (forró felület)". Így elkerülheti az égési sérüléseket.*
- *Termékeink úgy kerültek legyártásra, hogy megfeleljenek a legmagasabb minőségi és funkcionális elvárásoknak, ezért azt ajánljuk, hogy a kiegészítő eszközöket és alkatrészeket is csak a márkakereskedőknél szerezze be.*

A FIGYELMEZTETÉS FIGYELEM! címkék és jelzések pozíciói

A készülék  FIGYELMEZTETÉS és  FIGYELEM! címkékkal van ellátva, az alább jelölt pozíciókban. A biztonság érdekében kövesse az utasításokat és a jelzett módon használja a berendezést.

A készülék belseje nagyon felforrósodik. Ne nyúljon a készülék belsejébe! Ha ilyet tesz, égési sérüléseket szenvedhet.

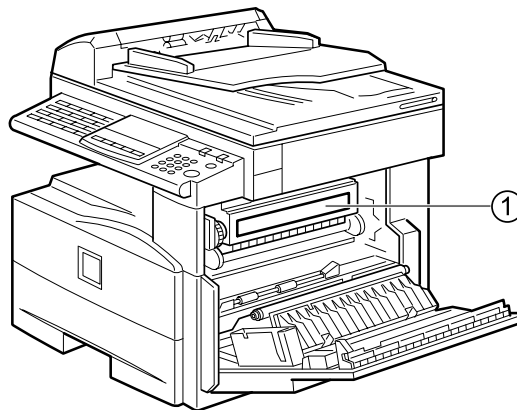

ZFOH108E

①



ENERGY STAR program



Az ENERGY STAR útmutató célja, hogy nemzetközi energiatakarékosági rendszert biztosítson az energiatakarékos irodaberendezések fejlesztése és bevezetése számára olyan környezetvédelmi kérdések, mint a globális felmelegedés problémájának kezelése céljából. Ha egy termék megfelel az ENERGY STAR útmutató energiahatékonysági követelményeinek, a partner feltüntetheti az ENERGY STAR logo-t az adott géptípuson. E terméket úgy tervezték, hogy csökkentse az irodaberendezésekre jellemző környezeti hatást olyan energiatakarékosági jellemzők segítségével, mint például a takarékos üzemmód.

- **Alacsony energiafogyasztású üzemmód**
Ez a termék az utolsó másolás vagy nyomtatás után 15 perccel automatikusan csökkenti az energiafogyasztását. A faxvétel és nyomtatás továbbra is lehetséges az Alacsony energiafogyasztású üzemmódban, de ha másolatokat kíván készíteni, elsőként a működtető kapcsolót nyomja meg. A készülék Alacsony energiafogyasztású üzemmódba lépése előtti várakozási időintervallumának alapbeállítására, illetve annak megváltoztatására vonatkozó részleteket lásd a Rendszerbeállítások kézikönyv "4. Energ.tak.mód idő" fejezetében.
- **Alvó üzemmód (Fax vagy nyomtató telepítve)**
Ha a fax vagy a nyomtató funkciók telepítve vannak, ez a termék automatikusan leszállítja energiafogyasztását további 30 perccel az után, hogy az utolsó másolási vagy nyomtatási művelet befejeződött. A faxvétel és nyomtatás továbbra is lehetséges az Alvó üzemmódban, de ha másolatokat kíván készíteni, elsőként a működtető kapcsolót nyomja meg. A készülék Alvó üzemmódba lépése előtti várakozási időintervallumának alapbeállítására, illetve annak megváltoztatására vonatkozó részleteket lásd a Rendszerbeállítások kézikönyv "6. Auto. kikapcsolás" fejezetében.
- **Automatikus kikapcsolás (csak másolónál)**
Az energiatakarékoság miatt ez a készülék az utolsó másolási vagy nyomtatási feladat befejezése után 30 perccel automatikusan kikapcsolja magát. Ha másolatokat kíván készíteni, amikor a készülék Automatikus kikapcsolás üzemmódban van, nyomja meg a főkapcsolót. A készülék Automatikus kikapcsolás üzemmódba lépése előtti várakozási időintervallumának alapbeállítására, illetve annak megváltoztatására vonatkozó részleteket lásd a Rendszerbeállítások kézikönyv "6. Auto. kikapcsolás" fejezetében.

Műszaki adatok

		Csak másoló	Fax vagy nyomtató van telepítve
Alacsony energiafogyasztású üzemmód	Áramfogyasztás	50 Wh	60 Wh
	Időzítés alapértéke	15 perc	15 perc
	Visszatérési idő	10 másodperc	10 másodperc
Alvó üzemmód	Áramfogyasztás	-	20 Wh
	Időzítés alapértéke	-	30 perc
	Visszatérési idő	-	20 másodperc
Automatikus kikapcsolás	Áramfogyasztás	Kevesebb, mint 2 Wh	-
	Időzítés alapértéke	30 perc	-
	Visszatérési idő	20 másodperc	-

Újrahasznosított papír

Az ENERGY STAR programmal összhangban azt ajánljuk, hogy környezetbarát, újrahasznosított papírt használjon. Az értékesítési képviselőnél érdeklődhet az ajánlott papírtípusok után.

TARTALOMJEGYZÉK

Kézikönyvek a készülékhez.....	1
1. Üzem módok	
Üzem módok váltása.....	3
Másolási üzemmód.....	4
Másolási üzemmódba váltás.....	4
2. Felhasználói eszközök (Rendszerbeállítások)	
A Felhasználói eszközök elérése (Rendszerbeállítások).....	5
Kilépés a Felhasználói eszközök menüből	6
Felhasználói eszközök menü (Rendszerbeállítások)	7
3. Másolás	
Mire használhatja ezt a készüléket?	9
A készülék bekapcsolása	10
A főkapcsoló bekapcsolása.....	10
A készülék elindítása	11
A készülék leállítása.....	11
A főkapcsoló kikapcsolása	11
Alapműveletek	12
Eredeti dokumentumok behelyezése	13
Alapfunkciók.....	14
Másolási kép fényerősségének beállítása	14
Dokumentum típusának kiválasztása.....	14
Automatikus indítás	15
Kicsinyítés/nagyítás előre beállítása	16
Kombinálás	18
4. Hibaelhárítás	
↳ Festékkazetta cseréje.....	21
↳ Elakadt papír eltávolítása	23
Papírméret megváltoztatása.....	25
Papírméret megváltoztatása a papíradagolóban	25
Válassza ki a papírméretet a Felhasználói eszközökkel	27

5. Felhasználói eszközök (Másoló funkciók)

A Felhasználói eszközök elérése (Másoló funkciók)	29
Kilépés a Felhasználói eszközökből	30
Felhasználói eszközök menü (Másoló funkciók).....	31

6. Megjegyzések

Mit tegyen és mit ne?	33
A készülék elhelyezése	34
Készülék környezete	34
Hálózati csatlakozás	35
Hozzáférés a készülékhez	36

7. Műszaki adatok

Központi egység.....	37
TÁRGYMUTATÓ.....	38

Kézikönyvek a készülékhez

Ez egy többfunkciós készülék, amely kombinálja a másolási, nyomtatási és faxfunkciókat. Mindegyik funkcióhoz egy külön kézikönyv áll rendelkezésre. Szükség szerint használja a megfelelő kézikönyvet.

◆ Rendszerbeállítások

Áttekintést nyújt a készülékről. Ez a kézikönyv mutatja be a készülék funkcióit. Itt ismerheti meg azokat a kiegészítőket is, amelyek segítségével további funkciókat használhat, továbbá a rendszer felhasználói eszközeinek elérési módját, melyek egyszerűbbé teszik a gép használatát.

Minden egyes nyelvi verzió PDF formátumban a megfelelő mappában van a CD-ROM-on. Nyissa meg a mappát és válassza ki az Önnek előnyös nyelvi verziót. Ezeknek a fájloknak az áttekintéséhez rendszerint az Adobe Acrobat Reader szükséges. Ha az Adobe Acrobat Reader nincs telepítve az Ön számítógépére, telepítse azt a Rendszerbeállítások és a Fénymásoló kézikönyv tartalmazó CD-ROM-ról.

📖 Megjegyzés

- A PDF fájl esetleg nem jeleníthető meg vagy nyomtatható ki megfelelően, az Ön által használt környezettől vagy nyelvtől függően.

◆ Fénymásoló kézikönyv

A különféle másolási funkciókat mutatja be, a másolás alapjaitól a továbbfejlesztett funkciókig, mint például a kicsinyítés és nagyítás, illetve a két eredeti kombinálása egy másolatra.

Minden egyes nyelvi verzió PDF formátumban a megfelelő mappában van a CD-ROM-on. Nyissa meg a mappát és válassza ki az Önnek előnyös nyelvi verziót. Ezeknek a fájloknak az áttekintéséhez rendszerint az Adobe Acrobat Reader szükséges. Ha az Adobe Acrobat Reader nincs telepítve az Ön számítógépére, telepítse azt a Rendszerbeállítások és a Fénymásoló kézikönyv tartalmazó CD-ROM-ról.

📖 Megjegyzés

- A PDF fájl esetleg nem jeleníthető meg vagy nyomtatható ki megfelelően, az Ön által használt környezettől vagy nyelvtől függően.

◆ Alapvető funkciók útmutatója

Elmagyarázza a leggyakrabban használt másolási funkciókat és a hibakeresést.

◆ Fax kézikönyv Alapvető funkciók (kiegészítő az 1-es típushoz)

Elmagyarázza a leggyakrabban használt faxfunkciókat és kezelésüket.

◆ Fax kézikönyv Speciális funkciók (kiegészítő az 1-es típushoz)

Leír több továbbfejlesztett faxfunkciót, valamint elmagyarázza a beállításokat a rendszergazda számára.

❖ **Nyomtató kézikönyv 1 (kiegészítő)**

A készülék nyomtatóként való használatához tartozó rendszerbeállításokat, műveleteket és funkciókat írja le.

❖ **Nyomtató kézikönyv 2 (kiegészítő)**

A készülék nyomtatóként való használatához szolgáló eljárásokat írja le és tartalmazza az ehhez szükséges információkat.

❖ **Hálózati kártya gyors konfigurálási útmutató (kiegészítő)**

Leírja az eljárásokat és megfelelő információkkal lát el a nyomtató hálózati környezetben való telepítéséhez és használatához.

❖ **Type 2 PostScript level2 Compatible Kit Felhasználói kézikönyv utasítások melléklet (kiegészítő)**

Azokat a menüket és tulajdonságokat írja le, amelyeket a PostScript nyomtató-meghajtó program használatával tud beállítani.

❖ **Hálózati kártya Type 2 Felhasználói kézikönyv (kiegészítő)**

Leírja az eljárásokat és megfelelő információkkal lát el a nyomtató hálózati környezetben való telepítéséhez és használatához.

❖ **A UNIX konfigurálása (kiegészítő)**

Információkkal lát el a nyomtató beállításáról és használatáról UNIX környezetben.

Rendszerkövetelmények

A CD-ROM-on lévő kézikönyv futtatásához az alábbiakat kell követnie:

Rendszer: Windows 95, Windows 98, Windows Me, Windows NT 4.0, Windows 2000 vagy Macintosh

Azonban a működés nem garantált minden körülmény között. A kézikönyv esetleg nem használható egyes számítógépeken és/vagy operációs rendszereken.

1. Üzem módok

Üzem módok váltása

Nyomja meg a **[Másolás]**, a **[Fax]** vagy a **[Nyomtató]** gombot a Másoló, Fax vagy Nyomtató üzemmódba való kapcsoláshoz.

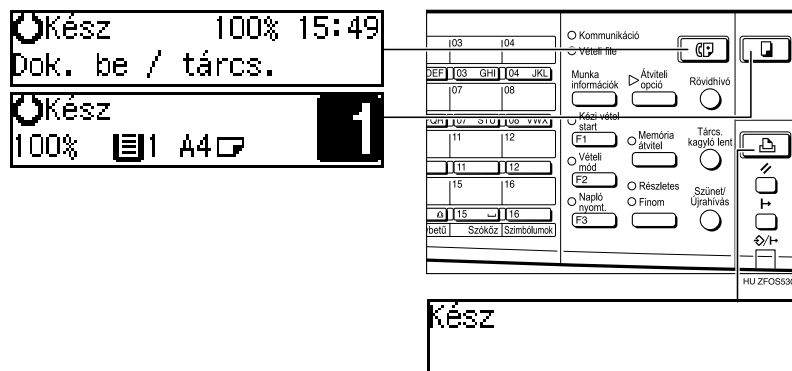

! Korlátozások

- A következő esetekben nem válthat üzemmódot:
 - Továbbítandó faxüzenet beolvasása közben.
 - Azonnali küldés közben.
 - A felhasználói eszközök használata során.
 - Fax továbbításához letett kagyló melletti tárcsázás közben.
 - Energiatakarékos üzemmódban.

Üzem módok

Másolási üzemmód

1

Másolási üzemmódba váltás

Másolatot mindig készíthet, amikor a készülék nem nyomtat és nem olvas be faxot.

1 Nyomja meg a **[Másolás]** gombot.

A kijelzőn megjelenik a másolás képernyő.

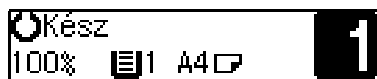

2. Felhasználói eszközök (Rendszerbeállítások)

A Felhasználói eszközök elérése (Rendszerbeállítások)

Ez a rész a készülék működéséért felelős kiemelt felhasználóknak szól. A készülék alapbeállításait változtathatja meg vagy állíthatja be.

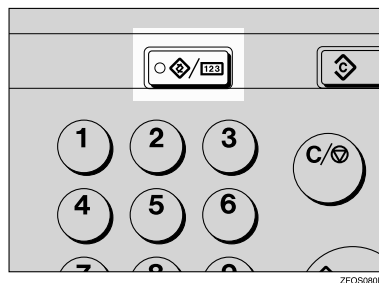

- 1 Nyomja meg a **[Felhasználói eszközök/Számláló]** gombot.





- 2 Nyomja meg a **⏪** vagy a **⏩** gombot, amíg a "2.Rendszer beáll-ok" megjelenik, majd nyomja meg az **[OK]** gombot.

```
Felh. beállítások:  
2.Rendszer beáll-ok ◀▶
```

Felhasználói eszközök (Rendszerbeállítások)

- 3** Nyomja meg a  vagy a  gombot, amíg a kívánt menü megjelenik, majd nyomja meg az **[OK]** gombot.

Rendszer beáll-ok:
1.Funkció prioritás 

Rendszer beáll-ok:
2.Más. számlálása 

Rendszer beáll-ok:
3.Rendszer alapáll. 

Rendszer beáll-ok:
4.Energ. tak.mód idő 

Rendszer beáll-ok:
5.En.tak. mód szint 

Rendszer beáll-ok:
6.Auto. kikapcsolás 

Rendszer beáll-ok:
7.A.be/ki(kapcs.be) 

Rendszer beáll-ok:
8.Adag. papírmér. 

Rendszer beáll-ok:
11Kijelző fényerő 

Rendszer beáll-ok:
12Mértékegység 

- 4** A kijelzőn megjelenő utasításokat követve változtassa meg a beállításokat. Ezután nyomja meg az **[OK]** gombot.

Kilépés a Felhasználói eszközök menüből

- 1** Miután megváltoztatta a Felhasználói eszközök beállításait, nyomja meg a **[Felhasználói eszközök/Számláló]** gombot.

Felhasználói eszközök menü (Rendszerbeállítások)

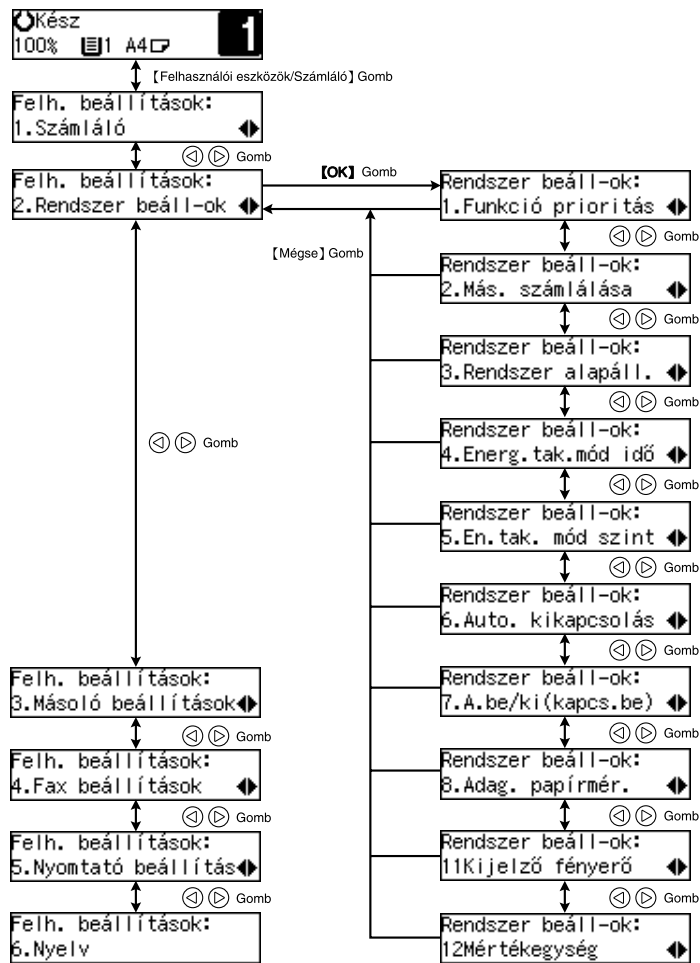

HU ZFOS103E

2

Felhasználói eszközök (Rendszerbeállítások)

2

3. Másolás

Mire használhatja ezt a készüléket?

Referencia

Lásd a másoló kezelési útmutatóját.

*1 A fénymásoló gép 32 MB-os kiegészítő memória egységére van szükség.

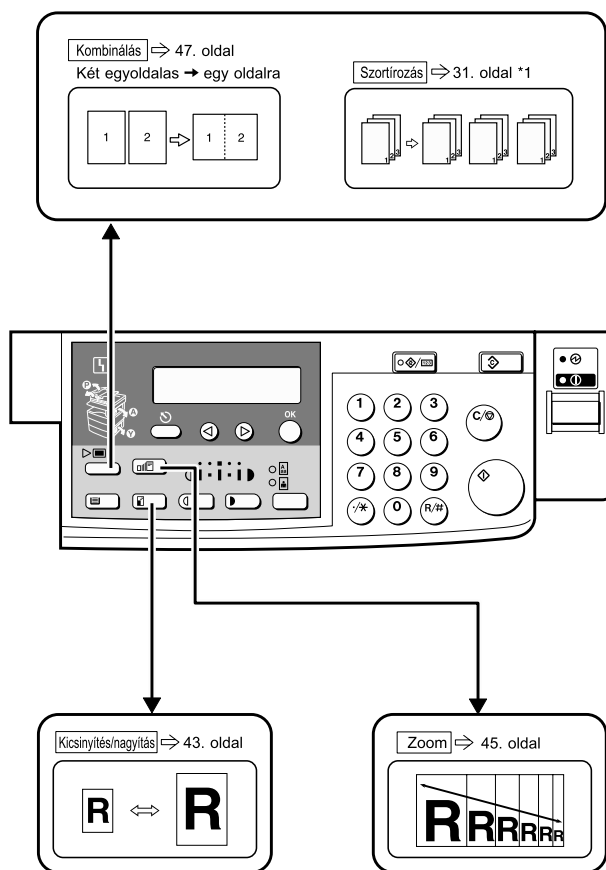

HU GCFM131E

Másolás

A készülék bekapcsolása

A készülék bekapcsolásához nyomja meg a működtető kapcsolót.



Tápkapcsolók

Ez a készülék két kapcsolóval rendelkezik.

3

◆ **Működtető kapcsoló (a kezelőpanel jobb oldalán)**

A készülék beindításához ezt a kapcsolót nyomja meg. Miután a készülék bemelegedett, megkezdheti a másolást.

◆ **Főkapcsoló (a készülék bal oldalán)**

Ha hosszabb ideig nem használja a készüléket, kapcsolja ki a főkapcsolót.



A főkapcsoló bekapcsolása

1 Győződjön meg arról, hogy a hálózati csatlakozó kábel stabilan csatlakozik-e a fali csatlakozójba.

2 Kapcsolja be a főkapcsolót.

A főkapcsoló jelzés megjelenik a kezelőpanelen.

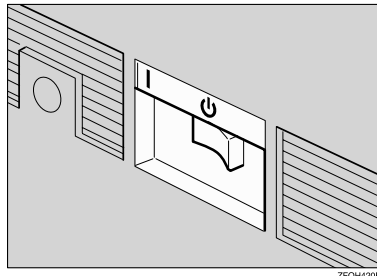

A készülék bekapcsolása

A készülék elindítása

- 1** Nyomja meg a működtető kapcsolót, hogy a Be lámpa kigyulladjon.
A kijelzőpanel világítani kezd.

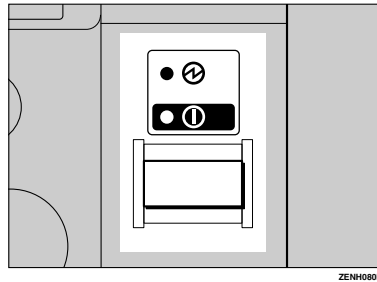

3

A készülék leállítása

- 1** Nyomja meg a működtető kapcsolót, hogy a Be jelzés kialudjon és a készülék Alacsony energiafogyasztású üzemmódba váltson.

A főkapcsoló kikapcsolása

- 1** Kapcsolja ki a főkapcsolót.
A kezelőpanel főkapcsoló jelzése kialszik.

Fontos

- A főkapcsoló kikapcsolása vagy a hálózati tápkábel kihúzása után 12 órával a memóriában eltárolt faxfájlok elvesznek.

Másolás

Alapműveletek

- 1** Győződjön meg arról, hogy a készülék Másoló üzemmódban van-e.

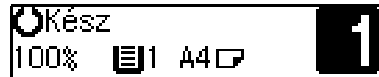

- 2** Ha a készülék felhasználói kódok alkalmazására van beprogramozva, írja be a felhasználói kódot a számgombok segítségével, majd nyomja meg az **[OK]** gombot.

3

Referencia

Lásd a "Felhasználói kódok" fejezetet a fénymásoló kezelési útmutatójában.

- 3** Győződjön meg arról, hogy nem maradt a memóriában korábbi beállítás.

- 4** Helyezze be az eredeti dokumentumokat.

Megjegyzés

- Az eredetik elhelyezésével kapcsolatban lásd az alábbi oldalakat.

- 5** Végezze el a kívánt beállításokat.

- 6** Írja be a készítenő másolatok számát a számgombok segítségével.

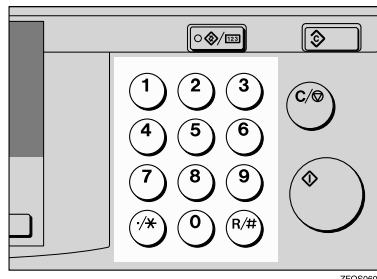

- 7** Nyomja meg a **[Start]** gombot.

Eredeti dokumentumok behelyezése

Dokumentumok elhelyezése az expozíciós üveglapon

- 1** Emelje meg az expozíciós üveglap fedelét vagy a dokumentum adagolót (ADF).
- 2** Helyezze az eredetit másolandó oldallal lefelé az expozíciós üveglapra. Az eredetit a bal hátsó sarokhoz kell igazítani.

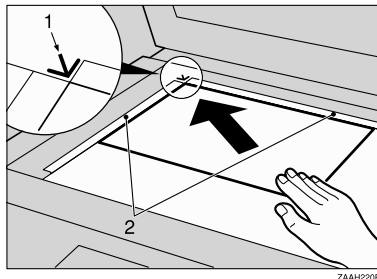

3

1. Referenciajel
2. Vonalzó

- 3** Engedje le az expozíciós üveglap fedelét vagy a dokumentum adagolót (ADF).

Dokumentumok betöltése a dokumentum adagolóba(ADF)

- 1** Illessze a lapterelőt a dokumentum méretéhez.
- 2** Helyezze az egyenletes kötegbe rendezett eredetiket nyomtatott oldallal felfelé a dokumentum adagolóba (ADF).

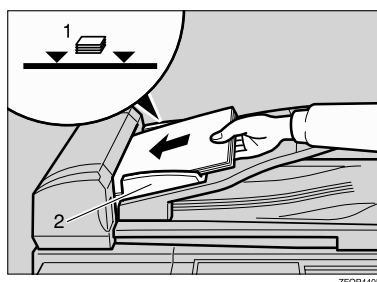

1. Korlátozó jel
2. Lapterelő

Másolás

Alapfunkciók

Másolási kép fényerősségének beállítása

Beállíthatja a másolási kép fényerősségét, hogy az megfeleljen az eredeti dokumentumnak.

Ha sötétebb vagy világosabb másolatokra van szüksége, állítsa be Ön a kép fényerősségét.

3

- 1 Nyomja meg a **[Világosabb]** vagy a **[Sötétebb]** gombot a kép fényerősségének beállításához.

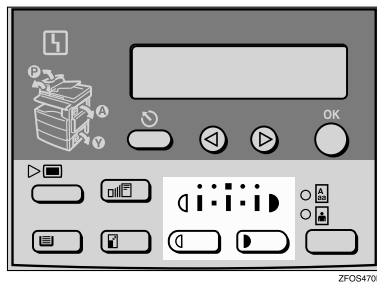

ZFOS470E

Dokumentum típusának kiválasztása

Kettő mód van a dokumentum típusának kiválasztására:

❖ Szöveg

Ha nem választja ki egyik üzemmódot sem, a dokumentumokat a készülék a szöveges dokumentumoknál alkalmazott beállítások szerint olvassa be.

❖ Fotó

Ebben az üzemmódban fényképek és rajzok finom tónusait lehet reprodukálni.

- 1 Nyomja meg a **[Dokumentum]** gombot és válassza ki a dokumentum típusát.

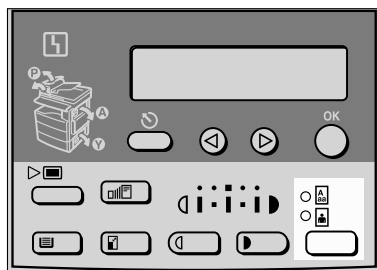

ZFOS480E

14

Automatikus indítás

Ha megnyomja a **【Start】** gombot a bemelegedés alatt, a **【Start】** gomb villogni kezd, és amint a készülék bemelegszik azonnal elkészíti a másolatokat.

1 A bemelegedés során elvégezhet bármilyen másolási beállítást.

2 Helyezze be az eredeti dokumentumokat.

3 Nyomja meg a **【Start】** gombot.

A **【Start】** gomb lámpája zölden villog.

 **Megjegyzés**

- Az automatikus indítás visszavonásához nyomja meg a **【Törlés/Stop】** gombot.

3

Másolás

Kicsinyítés/nagyítás előre beállítása

Kiválaszthat egy előre beállított másolási arányt.

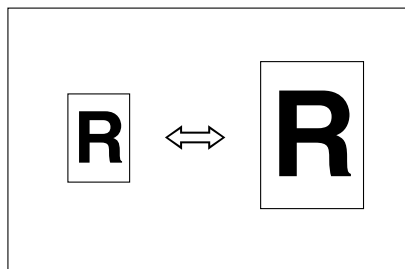

CPZT100

3

A másolatokat az alábbiak szerint kicsinyítheti vagy nagyíthatja:

❖ Metrikus változat

Arány (%)	Eredeti dokumentum → Másolópapír mérete
200 (a terület nagyítása 4-szeres)	A6→A4
141 (a terület nagyítása 2-szeres)	A5→A4
100	Teljes méret
93	Kismértékű kicsinyítés. (Margó készítése)
71 (a terület kicsinyítése 1/2 részére)	A4→A5
50 (a terület kicsinyítése 1/4 részére)	A4→A6

◆ **Hüvelykrendszerű változat**

Arány (%)	Eredeti dokumentum → Másolópapír mérete
155 (a terület nagyítása 2- szeres)	$5\frac{1}{2}'' \times 8\frac{1}{2}'' \rightarrow 8\frac{1}{2}'' \times 14''$
129	$5\frac{1}{2}'' \times 8\frac{1}{2}'' \rightarrow 8\frac{1}{2}'' \times 11''$
100	Teljes méret
93	Kismértékű kicsinyítés. (Margó készítése)
78	$8\frac{1}{2}'' \times 14'' \rightarrow 8\frac{1}{2}'' \times 11''$
65 (a terület kicsinyítése $\frac{1}{4}$ részére)	$8\frac{1}{2}'' \times 11'' \rightarrow 5\frac{1}{2}'' \times 8\frac{1}{2}''$

3

1 Nyomja meg a **[Kics./nagy.]** gombot.

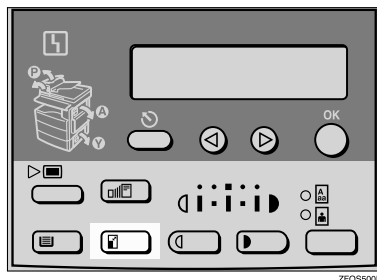

Kics./nagy.: [OK]
[100% Teljes méret]

2 Nyomja meg a **[Kics./nagy.]**, vagy a **[↶]** ill. a **[↷]** gombot, amíg a kívánt kicsinyítési/nagyítási méret meg nem jelenik.

3 Nyomja meg a **[OK]** gombot.

4 Helyezze be az eredeti dokumentumot, majd nyomja meg a **[Start]** gombot.

✎ **Megjegyzés**

- Ha a másolópapír és az eredeti dokumentum mérete különböző, állítsa be az eredeti méretét. Részleteket a fénymásoló kézikönyv "Standard méretű eredetik elhelyezése" fejezetében talál.

Másolás

Kombinálás

Ezt az funkciót használja két egyoldalas dokumentum képének egy oldalra történő kombinálásához.



Combine1

3

! Korlátozások

Nem használhatja a kézi adagolót ehhez a funkcióhoz.

✎ Megjegyzés

Az eredeti dokumentumok tájolása és a kombinált képek elrendezése.

◆ Álló tájolású (📄) eredeti dokumentumok

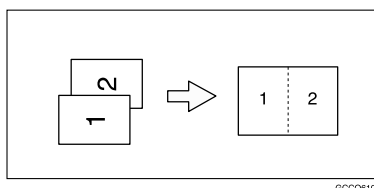

GCC0616E

◆ Fekvő helyzetű (📄) eredeti dokumentumok

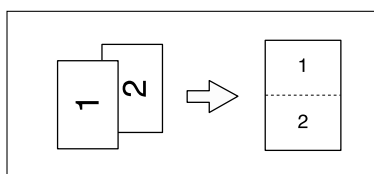

GCC0620E

- 1** Nyomja meg a **[Menü]** gombot.

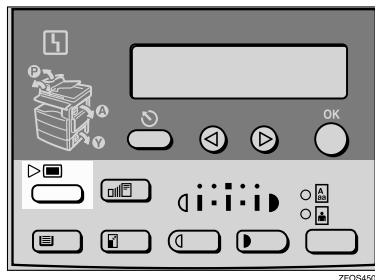

3

- 2** Győződjön meg arról, hogy a "1. Kombin. [] [] → []" ki van választva, majd nyomja meg az **[OK]** gombot.



- 3** Válassza ki a "[] [] → []"-t a **[]** vagy a **[]** gomb használatával, majd nyomja meg az **[OK]** gombot.

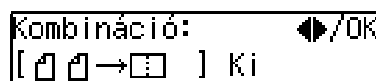

- 4** Nyomja meg a **[Papíradagoló választás]** gombot a másolópapír kiválasztásához.

- 5** Helyezze be az eredeti dokumentumokat.

Megjegyzés

- Állítsa a dokumentum irányát []-ra.

Ha az eredetiket az expozíciós üveglapra helyezi

- 1** Helyezze be az eredeti dokumentumot, majd nyomja meg a **[Start]** gombot.
- 2** Helyezze be a következő dokumentumot, majd nyomja meg a **[Start]** gombot.

Megjegyzés

- A másolás befejezésekor nyomja meg az **[R/#]** gombot a másolat kiadásához.

Ha az eredetiket a dokumentum adagolóba (ADF) helyezi

- 1** Helyezze be az eredeti dokumentumot, majd nyomja meg a **[Start]** gombot.

Másolás

3

4. Hibaelhárítás

↳ Festékkazetta cseréje

Ha a **↳** megjelenik, ideje kicserélni a festékkazettát.

⚠ FIGYELMEZTETÉS:

- **Ne égesse el az elhasznált festéket vagy festékkazettát. A festékport nyílt láng hatására meggyulladhat. Az elhasznált festékkazettát a műanyagokra vonatkozó helyi szabályozás szerint kell kezelni.**

⚠ FIGYELEM:

- Az (új vagy használt) festéket és festékkazettát tartsa gyermekek elől elzárva.

⚠ FIGYELEM:

- Termékeink úgy kerültek legyártásra, hogy megfeleljenek a legmagasabb minőségi és funkcionális elvárásoknak, ezért azt ajánljuk, hogy a kiegészítő eszközöket és alkatrészeket is csak a márkakereskedőknél szerezze be.

⚠ Fontos

- Ha az ajánlottól eltérő festéket használ, az meghibásodást okozhat.
- Amikor festéket tölt be, ne kapcsolja ki a hálózati kapcsolót. Ellenkező esetben a másolási beállítások törlésre kerülnek.
- Mindig akkor pótolja a festéket, amikor a készülék azt kéri.

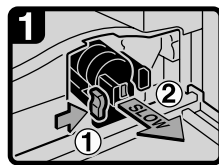

ZFOT119E

- Nyissa ki a készülék elülső fedelét.
- Nyomja meg a zöld fogantyút.

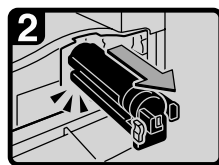

ZFOT120E

- Emelje ki a festékkazettát óvatosan.

Hibaelhárítás

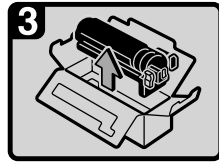

ZFOT121E

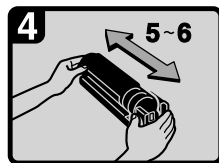

ZFOT122E

4

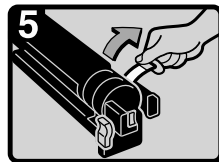

ZFOT123E

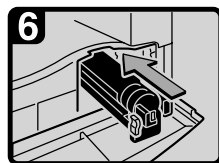

ZFOT124E

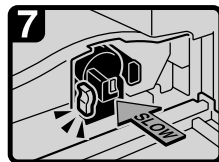

ZFOT125E

- Tartsa az új festékkazettát vízszintesen és rázza meg öt-hat alkalommal.

- Távolítsa el a lezárást.

- Helyezze be az új festékkazettát.

- Nyomja be az új festékkazettát ütközésig.
- Csukja be a másológép elülső fedelét.

Elakadt papír eltávolítása

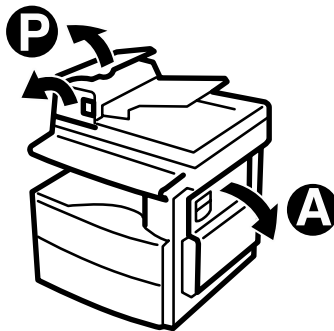

ZFOH130E

4

⚠ FIGYELEM:

- A készülék fixáló egysége magas hőmérsékletre felmelegedhet. Az elakadt papír eltávolítása során nagyon vigyázzon arra, hogy ne érjen hozzá.

⚡ Fontos

- Amikor elakadt papírt távolít el, ne kapcsolja ki a hálózati kapcsolót. Ellenkező esetben a másolási beállítások törlésre kerülnek.
- Az elakadás megelőzése érdekében semmilyen leszakadt papírdarabkát ne hagyjon a készülékben.
- Ha rendszeresen elakad a papír, lépjen kapcsolatba a szerviz képviselőjével.

📝 Megjegyzés

- Egynél több elakadási helyet is jelezhet a készülék. Ebben az esetben ellenőrizze az összes területet. Nézze meg az alábbi táblázatokat: A, P.
- A jobb oldali fedőlap belső részén található egy címkét, amely elmagyarázza, hogyan távolítsa el az elakadt papírt.
- Ha arra utasítja a készülék, hogy helyezze vissza a dokumentumokat, helyezze vissza azokat az adagolási helyzetbe. A kijelző jelezni fogja azoknak a dokumentumoknak a számát, amelyeket vissza kell helyezni.

Hibaelhárítás

■ Ha az P jelzés világít

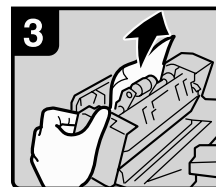
		
<p>1. Nyissa ki a dokumentum adagoló fedelét és távolítsa el az elakadt eredetit.</p>	<p>2. A dokumentum adagoló belső borítóján lévő gomb megnyomásával.</p>	<p>3. Távolítsa el az elakadt eredetit.</p>

4

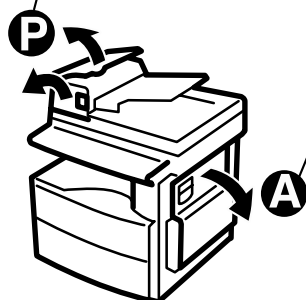

■ Ha az A jelzés világít

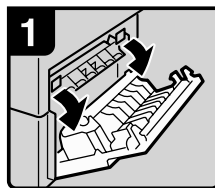
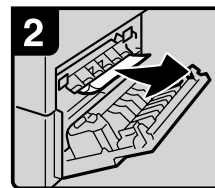
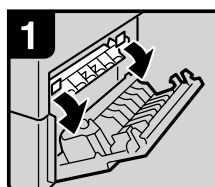
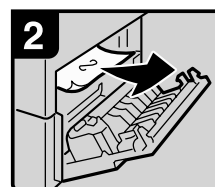
	
<p>1. Nyissa ki a jobb fedelet.</p>	<p>2. Távolítsa el az elakadt papírt.</p>
	
<p>1. Nyissa ki a jobb oldali fedelet majd a kék fedelet.</p>	<p>2. Távolítsa el az elakadt papírt.</p>

HU ZFOH126E

Papírméret megváltoztatása

Fontos

- Válassza ki a papírméretet a felhasználói eszközök segítségével, különben a papír elakadhat.

Papírméret megváltoztatása a papíradagolóban

- 1** Győződjön meg arról, hogy a papíradagoló jelenleg nincs használatban.
- 2** Húzza ki ütközésig a papíradagolót.
- 3** Állítsa be a hátsó terelőt.

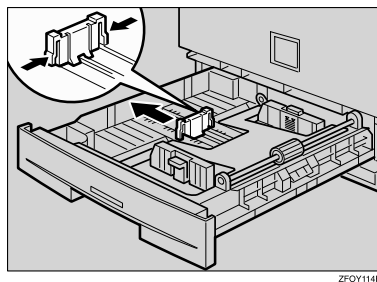

- 4** Miközben nyomja a kioldó kart, állítsa be az oldalsó terelőket.

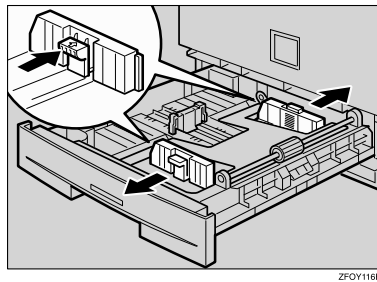

4

Hibaelhárítás

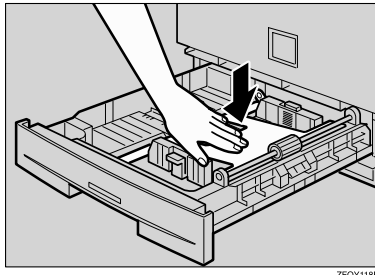
5 Nyomja le a féMLEMEZT.

ZFOY118E

6 Igazítsa egymásra a papírokat, és helyezze azokat az adagolóba.

4

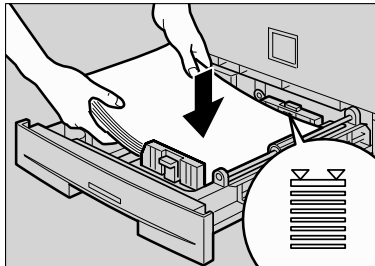

ZFOY360E

Fontos

- A határjelzés fölé ne helyezzen papírt.

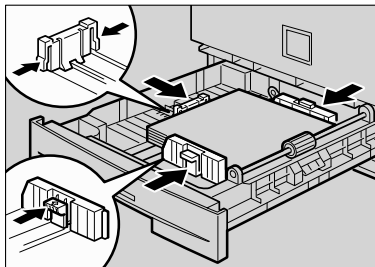
7 Állítsa be az oldalsó és hátsó papírterelőt az új papírmérethez.

ZFOY117E

Fontos

- Ha kis mennyiségű másolópapírt helyezett be, vigyázzon, ne nyomja túlságosan össze az oldalsó keretben, ellenkező esetben nem lesz megfelelő a papíradagolás.

8 Ütközésig nyomja be a papíradagolót.

Megjegyzés

- Válassza ki a papírméretet a Felhasználói eszközökkel. Részletekért lásd az alábbiakat: "A papírméret kiválasztása a felhasználói eszközökkel".

Válassza ki a papírméretet a Felhasználói eszközökkel.

- 1 Nyomja meg a **[Felhasználói eszközök/Számláló]** gombot.

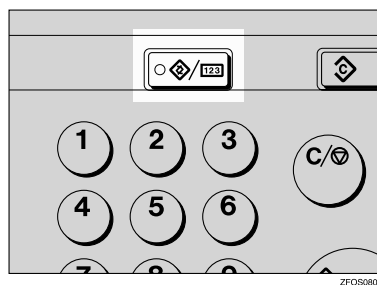

4

- 2 Nyomja meg a **[◀]** vagy a **[▶]** gombot a "2.Rendszer beáll-ok" kijelzéséhez, majd nyomja meg az **[OK]** gombot.

```
Felh. beállítások:
2.Rendszer beáll-ok ▶
```

- 3 Nyomja meg a **[◀]** vagy a **[▶]** gombot, amíg a "8. Adag. papírmér." megjelenik, majd nyomja meg az **[OK]** gombot.

```
Rendszer beáll-ok:
8.Adag. papírmér. ▶
```

- 4 Ha meg kívánja változtatni a papíradagoló papírméretét, nyomja meg a **[◀]** vagy a **[▶]** gombot, a papíradagoló kiválasztásához, majd nyomja meg az **[OK]** gombot. Ha a "1. adagoló 1"-et választotta, menjen a **6** lépésre.

```
Adag. papírmér.:
1. adagoló 1 ▶
```

- 5 Ha a "3. Kézi adag."-t választotta a **4** lépésben, válassza a "Standard méret"-et vagy az "Egyéni méret"-et, majd nyomja meg az **[OK]** gombot.

```
Kézi adag. ▶/OK
[Standard méret]
```

- 6 Válassza ki a kívánt papírméretet.

Hibaelhárítás

Ha az "Egyéni méret"-et választotta az **5** lépésben

- ❶ Adja meg a papír vízszintes méretét a számgombok segítségével, majd nyomja meg az **[OK]** gombot.

Egyéni méret:	OK
Vízszintes [■140]mm	

- ❷ Írja be a papír függőleges méretét a számgombok segítségével, majd nyomja meg az **[OK]** gombot.

Egyéni méret:	OK
Függőleges [■90]mm	

4

- ❺ A felhasználói eszközökből való kilépéshez nyomja meg a **[Felhasználói eszközök/Számláló]** gombot.

5. Felhasználói eszközök (Másoló funkciók)

A Felhasználói eszközök elérése (Másoló funkciók)

Ez a rész a készülék működéséért felelős kiemelt felhasználóknak szól. A felhasználói eszközök lehetővé teszik a készülék alapértelmezett értékeinek megváltoztatását, illetve beállítását.

- 1 Nyomja meg a **[Felhasználói eszközök/Számláló]** gombot.

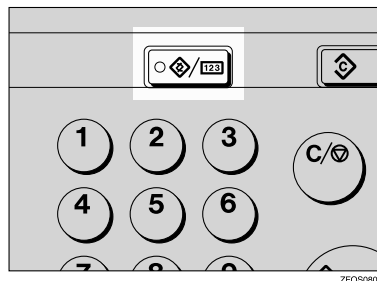

- 2 Nyomja meg a **⏪** vagy a **⏩** gombot a "3.Másoló beállítások" kijelzéséhez, majd nyomja meg az **[OK]** gombot.

```
Felh. beállítások:
3.Másoló beállítások
```

- 3 Nyomja meg a **⏪** vagy a **⏩** gombot, amíg a kívánt Felhasználói eszközök menü megjelenik, majd nyomja meg az **[OK]** gombot.

```
Másoló
5.Eredeti iránya
```

- 4 A kijelzőn megjelenő utasításokat követve változtassa meg a beállításokat. Ezután nyomja meg az **[OK]** gombot.

Felhasználói eszközök (Másoló funkciók)

Kilépés a Felhasználói eszközökből

1 Nyomja meg a **[Felhasználói eszközök/Számláló]** gombot.

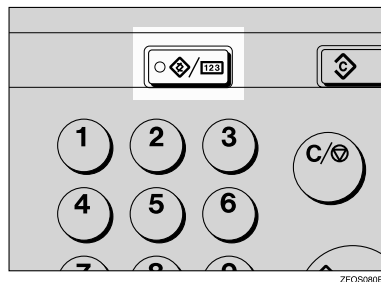

5

Felhasználói eszközök menü (Másoló funkciók)

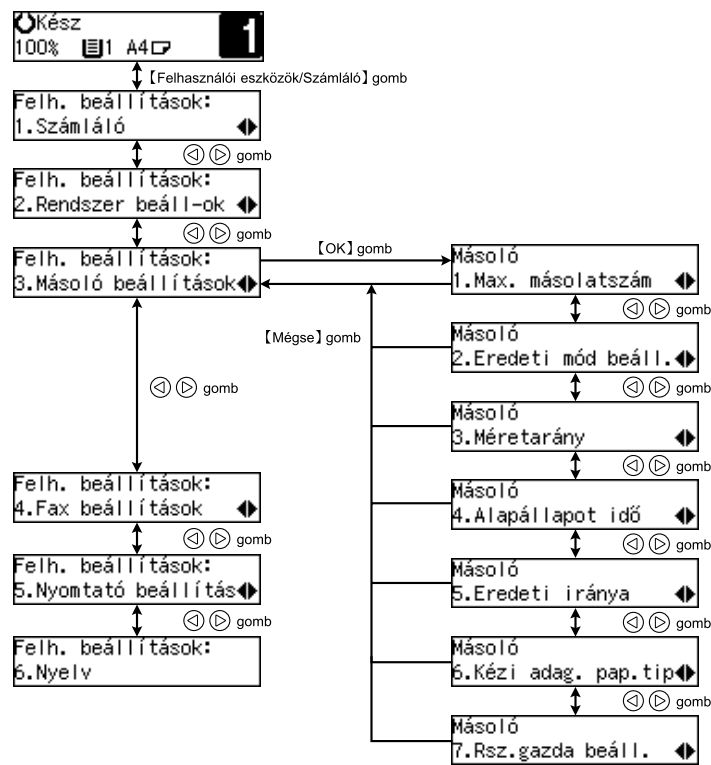

5

HU ZFOS590E

Felhasználói eszközök (Másoló funkciók)

5

6. Megjegyzések

Mit tegyen és mit ne?

FIGYELEM:

- *Ha elmozdítja a gépet, húzza ki a tápkábelt a fali csatlakozó aljzatból. A gép mozgatása közben ügyeljen arra, hogy a tápkábel ne sérüljön meg a gép alatt.*

Fontos

- Bizonyosodjon meg arról, hogy a fennmaradó memóriaterület 100%, mielőtt kihúzza a hálózati tápkábelt.
- Ha a készülék ki van húzva, nem tud faxot küldeni vagy fogadni.

Referencia

További részletekért lásd a Fax kézikönyvet.

- Ha hosszú ideig használja ezt a készüléket zárt térben, megfelelő szellőzés nélkül, szokatlan szagot érezhet. A kellemes munkahelyi környezet fenntartása érdekében azt ajánljuk, tartsa a készüléket jól szellőztetett helyen.
- Ne érintse meg a fixáló egységet vagy annak környékét. Ezek a részek felforrósodnak.
- Folyamatos másolatkészítés után az expozíciós üveglapot melegnek érezheti. Ez nem jelenti a készülék meghibásodását.
- Meleget érezhet a szellőzőnyílás környékén. Ezt a kibocsátott levegő okozza, nem pedig valamilyen meghibásodás.
- Másolás vagy nyomtatás alatt ne kapcsolja ki a működtető kapcsolót. Ha ki van kapcsolva a működtető kapcsoló, a másolás valamint a nyomtatás a memória segítségével folytatódik. Ugyanakkor a másolandó dokumentumok beolvasása félbeszakad.
- A készülék esetleg nem megfelelő másolatot állít elő, ha hőmérsékletváltozás következtében a készülékben páralecsapódás jelentkezik.
- Ne nyissa ki a készülék fedeleit másolás vagy nyomtatás közben. Ellenkező esetben a papír elakadhat.
- Másolás vagy nyomtatás közben ne mozgassa a készüléket.
- Ha nem megfelelően működteti a készüléket vagy hiba történik, a beállításai elveszhetnek. Készítsen jegyzeteket a készülék beállításairól.
- A szállító nem vállal felelősséget az olyan veszteségekért, illetve károsodásokért, melyek a készülék meghibásodásából, a beállítások elvesztéséből vagy a készülék használatából adódnak.

Megjegyzések

A készülék elhelyezése

Készülék környezete

Gondosan válassza ki a készülék helyét, mert a környezeti feltételek nagymértékben befolyásolják a működést.

Optimális környezeti feltételek

⚠ FIGYELEM:

- *Tartsa a gépet száraz és pormentes helyen. A nedvesség és a por tüzet vagy áramütést okozhat.*
- *Ne tegye a gépet labilis vagy lejtős felületre. Lecsúszva sérülést okozhat.*

⚠ FIGYELEM:

- *Ha zárt helyen használja a gépet, ügyeljen arra, hogy ott folyamatos légáramlás legyen.*

6

- Hőmérséklet: 10 – 32 °C (50 – 89,6 °F), páratartalom 54% 32 °C-on, 89,6 °F
- Páratartalom: 15 – 80%, hőmérséklet 27 °C, 80,6 °F 80%-nál
- Szilárd és egyenletes felületű alapra helyezze.
- A megengedett szinteltérés legfeljebb 5 mm (0,2") lehet mindkét irányban előlről hátra, illetve jobbról balra.
- Az ózon lehetséges feldúsulásának elkerülése érdekében bizonyosodjon meg arról, hogy a készülék nagy, jól szellőző helyiségben lett elhelyezve, ahol a levegő cserélődése nagyobb, mint 30 m³/óra/fő.

Kerülendő környezeti feltételek

- Közvetlen napsugárzásnak, illetve erős fénynek (1.500 lux-nál erősebb) kitett helyek.
- Közvetlenül a légkondicionálóból kiáramló hideg levegő, illetve a fűtőtestből sugárzó meleg levegő áramlatainak közelében lévő helyek. (A hőmérséklet hirtelen változása a készülék belsejében nedvességkicsapódást okozhat.)
- Olyan készülékekhez közeli helyek, amelyek ammóniát fejlesztenek, mint a diazo készülék.
- Olyan helyek, ahol a készülék gyakori és erős rezgésnek lehet kitéve.
- Poros helyek.
- Korróziót okozó gázok közelében.

Hálózati csatlakozás

⚠ FIGYELMEZTETÉS:

- **A gépet csak olyan áramforráshoz csatlakoztassa, amely a jelen kézikönyv fedőlapjának belső oldalán fel van tüntetve. Csatlakoztassa a tápkábelt közvetlenül a fali aljzatba, hosszabbító használata nélkül.**
- **Ügyeljen arra, hogy a tápkábel ne legyen sérült, szakadt és ne végezzen rajta semmilyen átalakítást. Ne tegyen rá nehéz tárgyakat, ne rángassa és csak annyira hajlítsa, amennyire feltétlenül szükséges. Ezek az óvintézkedések az áramütés vagy tűz megelőzését szolgálják.**

⚠ FIGYELMEZTETÉS:

- **Ha elmozdítja a gépet, húzza ki a tápkábelt a fali csatlakozó aljzataból. A gép mozgatása közben ügyeljen arra, hogy a tápkábel ne sérüljön meg a gép alatt.**

⚠ FIGYELEM:

- **Amikor a tápkábelt kihúzza a fali csatlakozó aljzataból, a dugasznál fogja meg (ne a kábelt húzza).**
- Ha a főkapcsoló készenléti helyzetben van, a kiegészítő antikondenzációs fűtőegységek be vannak kapcsolva. Vészhelyzetben húzza ki a készülék hálózati csatlakozó kábelét.
- Ha kihúzza a hálózati csatlakozó kábelt, az antikondenzációs fűtőegységek kikapcsolnak.
- Győződjön meg arról, hogy a hálózati kábel dugója megfelelően illeszkedik a fali aljzatba.
- A feszültség-ingadozás legfeljebb 10% lehet.
- A dugaszolóaljzat a készülék közelében, könnyen elérhető helyen legyen.

Megjegyzések

Hozzáférés a készülékhez

Helyezze a készüléket az áramforráshoz közel, megfelelő nagyságú szabad teret hagyva, az ábra szerint.

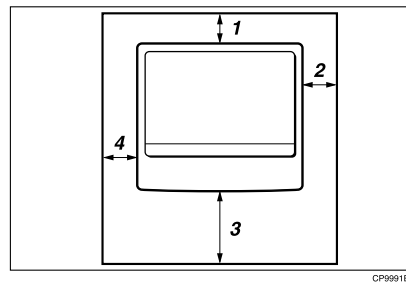

1. Hátul: legalább 1cm (0,4")
2. Jobbra: legalább 1cm (0,4")
3. Elöl: legalább 75cm (29,6")
4. Balra: legalább 1cm (0,4")

6

 **Megjegyzés**

- A kiegészítők telepítésének térigényével kapcsolatban lépjen kapcsolatba a szerviz képviselőjével.

7. Műszaki adatok

Központi egység

◆ Zajkibocsátás ^{*1}:

- Hangerősség szintje

	Csak a központi egység	Teljes rendszer ^{*3}
Készenléti állapot	40,0 dB (A)	40,0 dB (A)
Nyomatás közben	62,0 dB (A)	66,0 dB (A)

- Hangnyomás szintje ^{*2}

	Csak a központi egység	Teljes rendszer ^{*3}
Készenléti állapot	27,0 dB (A)	27,0 dB (A)
Nyomatás közben	54,0 dB (A)	54,0 dB (A)

^{*1} A fentebb olvasható mérések az ISO 7779 szabványnak megfelelően készültek, és valódi értékeken alapulnak.

^{*2} A mérési eredmények a kezelő helyzetére vonatkoznak.

^{*3} A teljes rendszer a központi egységből és az összes kiegészítőből áll.

A műszaki adatokról további részleteket tudhat meg a másoló kézikönyv "Műszaki adatok" fejezetében.

TÁRGYMUTATÓ

A

Alapfunkciók, 14
Automatikus indítás, 15

B

Biztonsági információ, i

D

Dokumentum adagoló, 13
Dokumentumtípus, 14
Dokumentum típusának kiválasztása, 14

E

Elakadt papír eltávolítása, 23
Eredeti dokumentumok, 13
Expozíciós üveglap, 13

F

Fax kézikönyv Alapvető funkciók, 1
Fax kézikönyv Speciális funkciók, 1
Felhasználói eszközök (Másoló funkciók), 29
Felhasználói eszközök
(Rendszerbeállítások), 5
Festékkazetta cseréje, 21
Főkapcsoló, 10

H

Hálózati csatlakozás, 35
Hozzáférés a készülékhez, 36

K

Készülék környezete, 34
Kicsinyítés/nagyítás előre beállítása, 16
Kombinálás, 18
Központi egység, 37

M

Másolási kép fényerősségének beállítása, 14
Másolási üzemmód, 4
Megjegyzések, 33
Mit tegyen és mit ne?, 33
Működtető kapcsoló, 10
Műszaki adatok, 37

P

Papírméret megváltoztatása, 25

Ü

Üzem módok, 3