

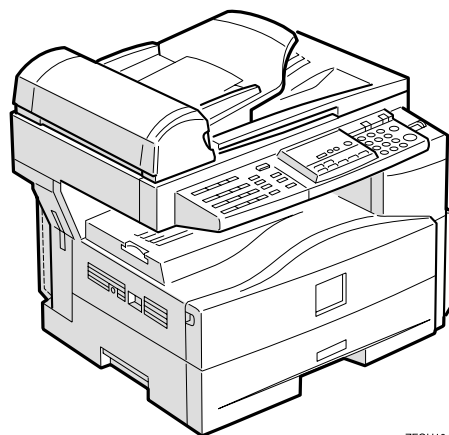

## Felhasználói kézikönyv Fénymásoló kézikönyv



ZFOH104E

A biztonság érdekében a készülék használata előtt figyelmesen olvassa el ezt a kézikönyvet, és tartsa könnyen hozzáférhető helyen.

## Bevezetés

A kézikönyv a készülék részletes üzemeltetési és karbantartási utasításait tartalmazza. A készülék sokrétű lehetőségeinek maximális kiaknázása céljából figyelmesen olvassa el a kézikönyvet, és kövesse a benne található utasításokat. A kézikönyvet tartsa a készülék közelében, könnyen hozzáférhető helyen.

Kérjük, a készülék használata előtt olvassa el a biztonsági előírásokat. A FELHASZNÁLÓ BIZTONSÁGA és A KÉSZÜLÉK HIBÁINAK MEGELŐZÉSE terén fontos információkat tartalmaz.

## Megjegyzések:

Egyes ábrák némileg különbözhetnek az Ön készülékétől.

Nem minden változat kapható minden országban. A helyi forgalmazó részletes ismertetést ad.

## Biztonság:

Ez a készülék az 1-es osztályba tartozó lézeres berendezés, amely biztonságos hivatali/számítógépes adatfeldolgozó használatra. A készülékben egy 5-milliWattos, 760-800 nanométer hullámhosszúságú GaAlAs lézertióda található. A lézersugár közvetlen (vagy közvetetten visszaverődő) szembe jutása komoly szemkárosodást okozhat. Biztonsági óvintézkedések és beépített logikai áramkörök ügyelnek arra, hogy a lézersugár soha ne juthasson a felhasználó szemébe.

A következő címke található a készülék hátoldalán.

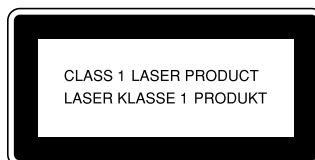

## Lézer biztonság:

A védőburkolatos optikai egységet csak egy gyárban vagy a szükséges berendezésekkel felszerelt helyen lehet javítani. A lézer alrendszer a helyszínen kicserélheti egy szakképzett karbantartó mérnök. A lézerházat nem lehet javítani a helyszínen. A karbantartó mérnökök ezért kötelesek leadni az összes lézerházat és lézer alrendszert a gyárban vagy a szervizműhelyben, ha az optikai alrendszer cseréjére van szükség.

## Figyelmeztetés:

Az e kézikönyvben feltüntetettől eltérő szabályozások, vagy beállítások, vagy eljárások sugárveszélyt okozhatnak.

## Megjegyzések:

A berendezések típusa a következő oldalakon nincs feltüntetve. Ellenőrizze saját készülékének típusát a kézikönyv elolvasása előtt. (A részletekhez lásd v. oldal "Készüléktípusok".)

- 1. típus: Nincs faxfunkció telepítve
- 2. típus: A faxfunkció telepítve van

Előfordulhat, hogy néhány országban nem kapható minden típus. Erre vonatkozóan a területi márkaképviselet adhat bővebb információt.

A kézikönyvben kétféle méretrendszer használatos. Ennél a készüléknél a metrikus verzió alkalmazandó.

A gyártó eredeti gyári festék használatát ajánlja a jó minőségű fénymásolat eléréséhez.

A gyártó nem vállal felelősséget semmi olyan kárért vagy költségért, ami annak következtében léphet fel, hogy nem az eredeti gyári alkatrészeket használják az irodaeszközökhöz.

## Áramforrás:

220-240 V, 50/60 Hz, 4 A vagy több

A hálózati zsinórt csak a fentieknek megfelelő aljzathoz csatlakoztassa! A hálózati csatlakozás részleteiről lásd 73. oldal "Hálózati csatlakozás".

# Biztonsági információ

A gép használata közben mindig be kell tartani az alábbi biztonsági óvintézkedéseket.

---

## Biztonság működés közben

---

Ebben a kézikönyvben az alábbi fontos szimbólumok kerülnek használatra:

 **FIGYELMEZTETÉS:**  
*Potenciálisan veszélyes helyzetet jelez, amely az utasítások be nem tartása esetén halálhoz ill. súlyos sérülésekhez vezethet.*

 **FIGYELEM:**  
*Potenciálisan veszélyes helyzetet jelez, amely az utasítások be nem tartása esetén kisebb, kevésbé súlyos sérülésekhez vezethet vagy az eszköz megsérülhet.*

---

 **FIGYELMEZTETÉS:**

---

- **Csatlakoztassa a tápkábelt közvetlenül a fali aljzathoz, de ne használjon hosszabbítót.**
- **Húzza ki a dugaszt a fali aljzatból (ne a kábelt húzza), ha a kábel vagy a dugasz elkopott vagy más módon sérült.**
- **Az áramütés és a lézer sugár okozta veszélyek elkerülése érdekében csak a kézikönyvben leírt helyen és módon távolítson el csavarokat, fedelet a gépről.**
- **Kapcsolja ki a gépet és húzza ki a dugaszt a fali aljzatból (ne a kábelt húzza), ha az alábbi körülmények állnak elő:**
  - **Beleönt valamit a gépbe.**
  - **Arra gyanakszik, hogy a gépet szervizeltetni kellene.**
  - **A gép fedele megsérült.**
- **Ne égesse el az elhasznált festéket vagy festékkazettát. A festékpórnál nyílt láng hatására meggyulladhat.**
- **A begyűjtés a hivatalos márkakereskedőnél vagy a kijelölt begyűjtési helyen történik.**
- **A használt tonert a helyi előírásokat betartva helyezze el.**

---

**⚠ FIGYELEM:**

---

- *Óvja a készüléket a nedvességtől, a víztől, pl. eső, hó, stb.*
- *Ha elmozdítja a gépet, húzza ki a tápkábelt a fali csatlakozó aljzatból. A gép mozgatása közben ügyeljen arra, hogy a tápkábel ne sérüljön meg a gép alatt.*
- *Amikor a tápkábelt kihúzza a fali csatlakozó aljzatból, a dugasznál fogja meg (ne a kábelt húzza).*
- *Ügyeljen arra, hogy ne essen a gép belsejébe gemkapocs, fűzőkapocs vagy egyéb apró fém tárgy.*
- *Az (új vagy használt) festéket és festékkazettát tartsa gyermekek elől elzárva.*
- *Környezetvédelmi okokból a gépet vagy a belőle származó hulladékot a begyűjtőhelyre kell vinni, a háztartási hulladékkal nem szabad keverni. A begyűjtés a hivatalos márkakereskedőnél vagy a kijelölt begyűjtési helyen történik.*
- *A gép belső része nagyon felmelegedhet. Ne érintse meg az alábbi címkével jelzett alkatrészeket "hot surface (forró felület)". Így elkerülheti az égési sérüléseket.*
- *Termékeink úgy kerültek legyártásra, hogy megfeleljenek a legmagasabb minőségi és funkcionális elvárásoknak, ezért azt ajánljuk, hogy a kiegészítő eszközöket és alkatrészeket is csak a márkakereskedőknél szerezze be.*

## A ⚠ FIGYELMEZTETÉS ⚠ FIGYELEM címkék és jelzések pozíciói

A készülék ⚠ FIGYELMEZTETÉS és ⚠ FIGYELEM! címkékkel van ellátva, az alább jelölt pozíciókban. A biztonság érdekében kövesse az utasításokat és a jelzett módon használja a berendezést.

A készülék belseje nagyon felforrósodik. Ne nyúljon a készülék belsejébe! Ha ilyet tesz, égési sérüléseket szenvedhet.

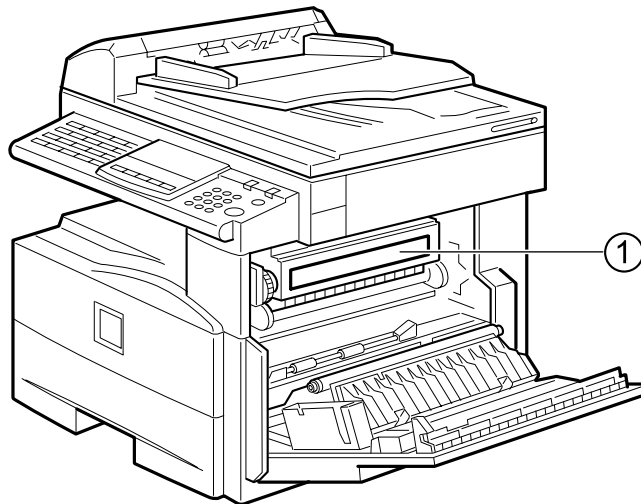

ZFOH105E

①



# Hogyan olvassuk ezt a használati utasítást

---

## Jelölések

---

Ebben a használati utasításban a az alábbi jelöléseket használtuk:

### FIGYELMEZTETÉS:

Ez a jelölés olyan potenciálisan veszélyes helyzetre utal, amely halálos vagy súlyos sérüléshez vezethet, amennyiben helytelen módon használja a gépet, figyelmen kívül hagyva a jellel ellátott utasításokat. Győződjön meg arról, hogy elolvasta a Felhasználói Kézikönyv Biztonsági Információk fejezetében részletezett valamennyi utasítást.

### FIGYELEM:

Ez a jelölés olyan potenciálisan veszélyes helyzetre utal, amely enyhébb vagy kevésbé súlyos sérüléshez, illetve személyi sérüléssel nem járó anyagi kárhoz vezethet, amennyiben helytelen módon használja a gépet, figyelmen kívül hagyva a jellel ellátott utasításokat. Győződjön meg arról, hogy elolvasta a Felhasználói Kézikönyv Biztonsági Információk fejezetében részletezett valamennyi utasítást.

\*A fenti megállapítások az Önök biztonságát szolgálják.

### Fontos

Ha nem követi ezt az utasítást, a papír tönkremehet, az eredeti példányok megsérülhetnek, vagy adatok veszhetnek el, ezért mindenképpen olvassa ezt el.

### Előkészítés

Ez a jelölés a működtetés előtti előzetes tájékozódásra vagy előkészületekre vonatkozik.

### Megjegyzés

Ez a jelölés a működtetéssel kapcsolatos óvintézkedéseket, valamint a helytelen használat utáni tennivalókat jelöli.

### Korlátozások

Ez a jelölés a mennyiségi korlátokat jelöli, illetve olyan funkciókat amelyeket nem lehet egyidejűleg igénybe venni, vagy olyan helyzeteket amelyekben bizonyos funkciókat nem lehet használni.

### Referencia

Ez a jelölés valamilyen hivatkozásra utal.

### [ ]

A készülék vezérlőpaneljébe épített gombok.

# Készüléktípusok

Ebből a készülékből kétféle típus létezik. A 2. típusú készülék alapkiépítésben tartalmazza a faxmodult.

	<b>1. típus</b>	<b>2. típus</b>
Faxmodul	Opció	Standard
Nyomtató egység	Opció	Opció

# Mire használhatja ezt a készüléket?

\*1 A fénymásoló gép 32 MB-os kiegészítő memória egységére van szükség.

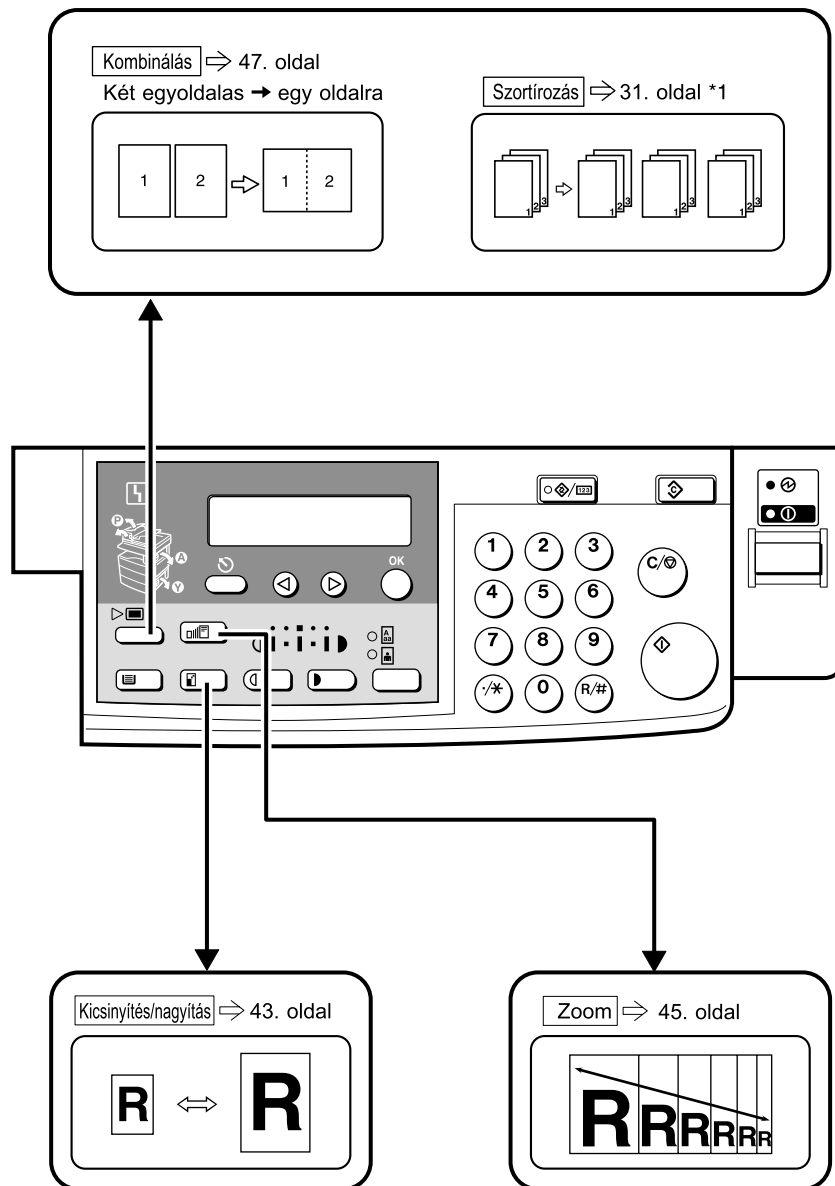

HU GCFM131E

# TARTALOMJEGYZÉK

<b>Az alkotórészek áttekintése.....</b>	<b>1</b>
<b>Kiegészítők.....</b>	<b>3</b>
<b>Kezelőpanel.....</b>	<b>4</b>
<b>Kijelzőpanel.....</b>	<b>6</b>
Kijelzések és a gombok használata .....	6

## 1. Alapvető funkciók

---

<b>A készülék bekapcsolása .....</b>	<b>9</b>
A főkapcsoló bekapcsolása.....	9
A készülék elindítása .....	10
<b>Üzem módok váltása .....</b>	<b>11</b>
<b>Eredeti dokumentumok.....</b>	<b>12</b>
Az ajánlott eredeti dokumentumok mérete és súlya .....	12
Dokumentum-méreték és Beolvasási terület/Hiányzó terület .....	13
<b>Másolópapír .....</b>	<b>14</b>
Ajánlott papírméreték és papírtípusok .....	14
Nem javasolt papír .....	15
A papír tárolása .....	16
<b>Festék .....</b>	<b>17</b>
A festék kezelése .....	17
A festék tárolása .....	17
Használt festék.....	17

## 2. Másolás

---

<b>Alapműveletek .....</b>	<b>19</b>
<b>Eredeti dokumentumok behelyezése .....</b>	<b>21</b>
Dokumentumok elhelyezése az expozíciós üveglapon.....	22
Dokumentumok betöltése a dokumentum-adagolóba(ADF) .....	23
Szabványos méretű dokumentumok behelyezése.....	24
Egyedi méretű eredetiek behelyezése .....	25
<b>Alapfunkciók.....</b>	<b>28</b>
Másolási kép fényerősségének beállítása .....	28
Dokumentum típusának kiválasztása.....	29
Másolópapír kiválasztása .....	30
<b>Szortírozás .....</b>	<b>31</b>
Szortírozás .....	32
<b>Másolás a kézi lapadagolóból .....</b>	<b>34</b>
Másolás hőálló fóliákra.....	36
Ha szabványos méretű papírra másol .....	37
Másolás nem szabványos méretű másolópapírra.....	38
Másolás borítékokra .....	39

<b>Egyéb funkciók</b> .....	<b>41</b>
Felhasználói kódok .....	41
Automatikus indítás .....	42
<b>Kicsinyítés/nagyítás előre beállítása</b> .....	<b>43</b>
<b>Zoom</b> .....	<b>45</b>
<b>Kombinálás</b> .....	<b>47</b>
<b>Kombinációs táblázat</b> .....	<b>50</b>

### 3. Hibaelhárítás

---

<b>Készülék működési hibák</b> .....	<b>51</b>
Általános .....	51
Kijelző.....	52
<b>A másolatok nem tiszták</b> .....	<b>53</b>
<b>A másolatok nem tiszták</b> .....	<b>55</b>
Kombinálás .....	55
↳ <b>Papír betöltése</b> .....	<b>56</b>
↳ <b>Festékkazetta cseréje</b> .....	<b>57</b>
↳ <b>Elakadt papír eltávolítása</b> .....	<b>59</b>
<b>Papírméret megváltoztatása</b> .....	<b>61</b>
Papírméret megváltoztatása a papíradagolóban .....	61
Válassza ki a papírméretet a Felhasználói eszközökkel .....	63

### 4. Felhasználói eszközök (Másoló funkciók)

---

<b>A Felhasználói eszközök elérése (Másoló funkciók)</b> .....	<b>65</b>
Kilépés a Felhasználói eszközökből .....	66
<b>Felhasználói eszközök menü (Másoló funkciók)</b> .....	<b>67</b>
<b>A Felhasználói eszközök segítségével megváltoztatható beállítások</b> .....	<b>68</b>
Másoló funkciók .....	68

### 5. Megjegyzések

---

<b>Mit tegyen és mit ne?</b> .....	<b>71</b>
<b>A készülék elhelyezése</b> .....	<b>72</b>
Készülék környezete .....	72
Hálózati csatlakozás .....	73
Hozzáférés a készülékhez .....	74
<b>A készülék karbantartása</b> .....	<b>75</b>
Az expozíciós üveglap tisztítása .....	75
Az expozíciós üveglap tisztítása .....	75
A dokumentum adagoló tisztítása (ADF) .....	76

## **6. Műszaki adatok**

---

<b>Központi egység.....</b>	<b>77</b>
<b>Dokumentum-adagoló (ADF) (Kiegészítő az 1. típushoz).....</b>	<b>80</b>
<b>32 MB-os másoló memóriaegység (Kiegészítő) .....</b>	<b>81</b>
<b>TÁRGYMUTATÓ.....</b>	<b>82</b>

X

## Az alkotórészek áttekintése

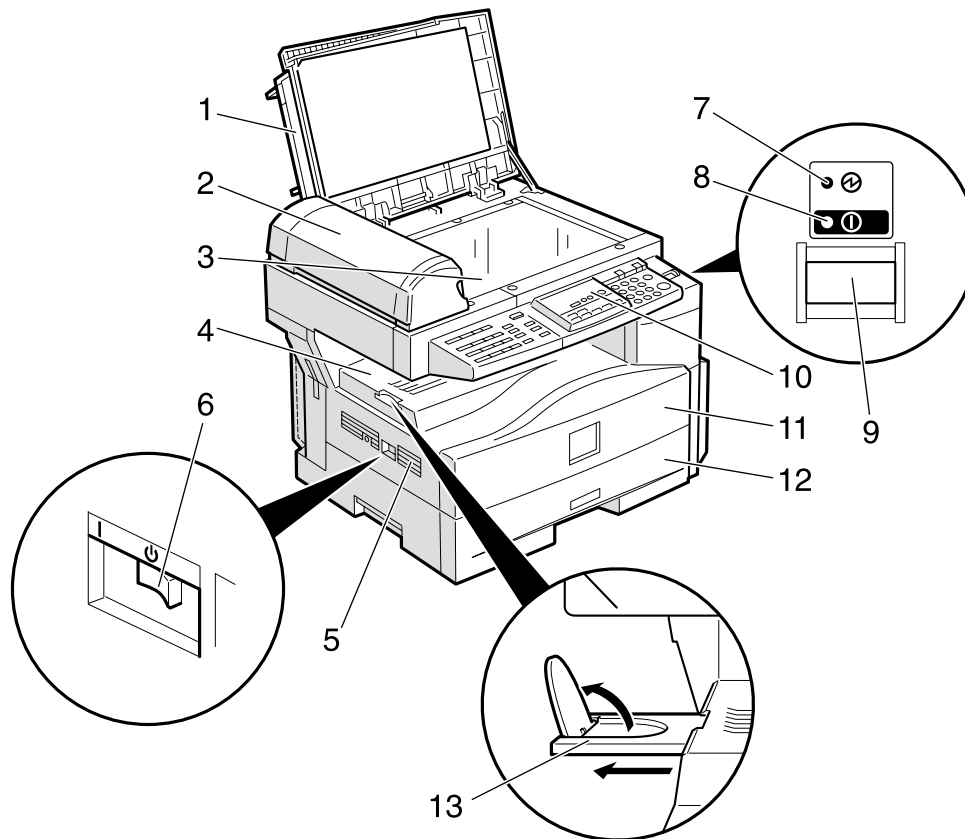

ZFOH106E

### 1. Expozíciós üveglap fedél

Ha másolni akar, helyezze az eredetiket az expozíciós üveglapra és csukja rá annak fedelét.

### 2. Dokumentum adagoló (ADF) (Kiegészítés az 1. típushoz)

Az eredetiket a készülék automatikusan húzza be.

### 3. Expozíciós üveglap

A másolandó oldallal lefelé helyezze ide a dokumentumokat. Lásd: 12. oldal "Eredeti dokumentumok".

### 4. Belső tálca

A lemásolt dokumentumok kerülnek ide, nyomtatott oldallal lefelé.

### 5. Szellőzőnyílás

A túlmelegedés megelőzésére szolgál. Ne takarja el a szellőzőnyílást, ne helyezzen a közelébe semmilyen tárgyat. A készülék túlmelegedése meghibásodáshoz vezethet.

### 6. Főkapcsoló

Amennyiben a fénymásoló nem működik a kezelőkapcsoló lenyomását követően, ellenőrizze, hogy be van-e kapcsolva a főkapcsoló. Ha ki van kapcsolva, kapcsolja be. Mindemellett, ha a készülék a fax funkcióval lett telepítve, ne kapcsolja ki a főkapcsolót.

### 7. Főkapcsoló jelzés

Ez a lámpa akkor gyullad ki, amikor a főkapcsoló be van kapcsolva, és akkor alszik ki, amikor azt kikapcsolják.

**8. Bekapcsolva jelzés**

Ez a lámpa akkor gyullad ki, amikor a működtető kapcsoló be van kapcsolva, és akkor alszik ki, amikor azt kikapcsolják.

**9. Működtető kapcsoló**

A készülék bekapcsolásához nyomja meg ezt a gombot (a Be jelzőlámpa felgyullad). A készülék kikapcsolásához újra nyomja meg ezt a gombot (a Be jelzés kialszik).

**10. Kezelőpanel**

Lásd: 4. oldal "Kezelőpanel".

**11. Elülső borítás**

Akkor nyissa ki, ha a készülék belsejéhez hozzá szeretne férni.

**12. Papíradagoló**

Ide helyezze a másolópapírt. Lásd: 56. oldal "4 Papír betöltése".

**13. Belső tálca**

Húzza ki, ha nagy méretű papírt szeretne használni, és nyissa ki a hátsó terelőt.

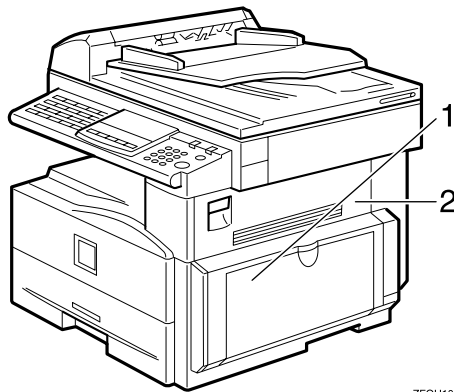

ZFOH107E

**1. Kézi adagoló**

Olyankor használja, amikor írásvetítő fóliára, öntapadó matricára, átlátszó papírra, képezlappra, borítékra vagy nem szabványos méretű papírlapra kíván másolatot készíteni. Lásd: 34. oldal "Másolás a kézi lapadagolóból".

**2. Jobb oldali fedőlap**

Nyissa ki a papíradagolóból származó elakadt papír eltávolításához.

# Kiegészítők

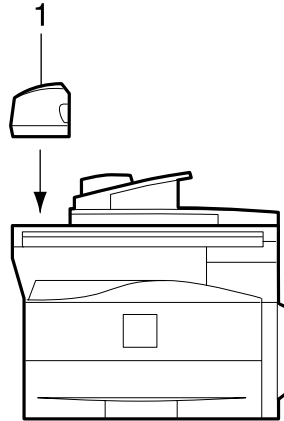

ZFOP108E

## **1. Dokumentum adagoló (ADF) (Kiegészítés az 1. típushoz)**

Az eredetiket a készülék automatikusan húzza be.

Egyéb kiegészítők:

- 32 MB-os másoló memóriaegység  
A rendelkezésre álló memória kapacitását növeli.

# Kezelőpanel

## ❖ Csak másoló

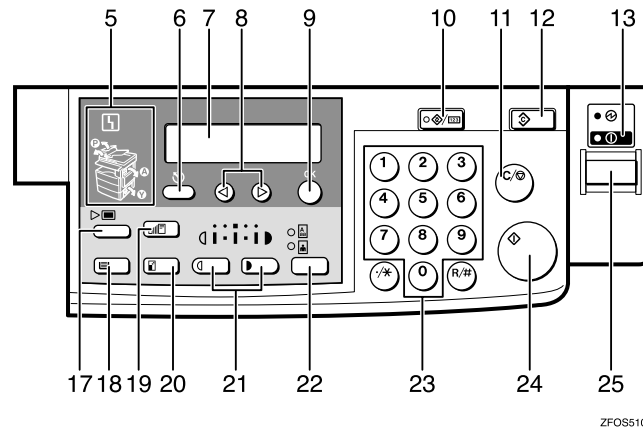

ZF0SS10E

## ❖ Fax és/vagy nyomtató van telepítve

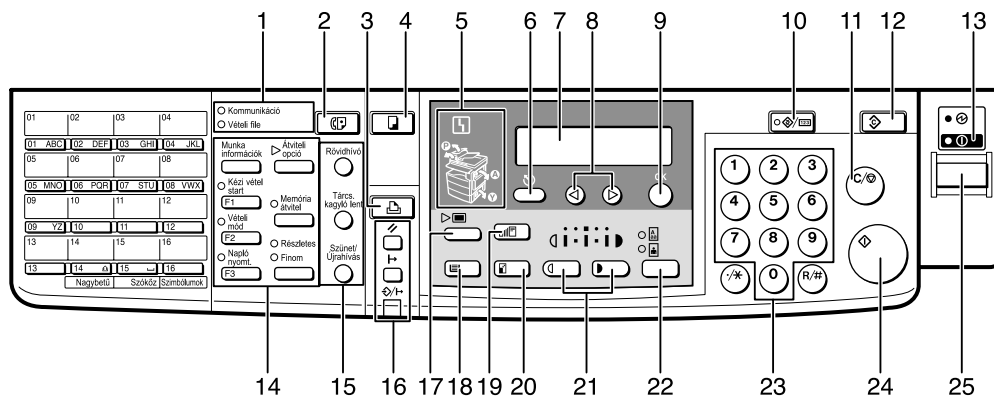

HU ZF0SS20E

### 1. Fax üzemmód lámpák (Csak olyan készüléken, amelyre fax van telepítve)

Lásd a Fax kézikönyv.

### 2. [Fax] gomb (csak a fax funkcióval ellátott készülékeknél)

Nyomja meg a fax-funkciók használatához.

### 3. [Nyomtató] gomb (csak a nyomtató funkcióval ellátott készülékeknél)

Nyomja meg a nyomtató-funkciók használatához.

### 4. [Másolás] gomb

Nyomja meg a másoló-funkciók használatához.

### 5. Lámpák

Ezek a lámpák hibákat jeleznek, vagy a készülék állapotát mutatják. Lásd: 51. oldal "Hibaelhárítás".

### 6. [Mégse] gomb

Nyomja meg egy művelet visszavonásához vagy a kijelző előző állapotához való visszatéréshez.

### 7. A panel kijelzője

A működési állapotot, a hibaüzeneteket és a funkciómenüket jeleníti meg. Lásd: 6. oldal "Kijelzőpanel".

### 8. ⏪ ⏩ gombok (Kurzor gombok)

A kijelzőn megjelenő tételek közötti választáshoz nyomja le.

**9. [OK] gomb****10. [Felhasználói eszközök/Számláló] gomb**

Nyomja meg az alapértelmezés szerinti beállítások és állapotok saját igényekhez való alakításához. Lásd: 65. oldal "Felhasználói eszközök (Másoló funkciók)".

**11. [Törlés/Stop] gomb**

Számok bevitele közben nyomja meg egy megadott szám törléséhez. Másolás közben nyomja meg a másolás leállításához.

**12. [Alapállapot] gomb**

Nyomja meg az előzőleg megadott másolási beállítások törléséhez.

**13. Be lámpa**

Ez a jelzés akkor gyullad ki, amikor a hálózati kapcsoló be van kapcsolva, és akkor alszik ki, amikor azt kikapcsolják.

**14. Fax-funkció gombok (Csak olyan készüléken, amelyre fax van telepítve)**

Nyomja meg az üzemmódok megváltoztatásához. A másoló funkciók használatához nyomja meg a **[Másolás]** gombot.

**15. Tárcsázás-funkció gombok (Csak olyan készüléken, amelyre fax van telepítve)**

Lásd a Fax kézikönyv.

**16. Nyomtató-funkció gombok (Csak olyan készüléken, amelyre nyomtató van telepítve)**

Nyomja meg az üzemmódok megváltoztatásához. A másoló funkciók használatához nyomja meg a **[Másolás]** gombot.

**17. [Menü] gomb**

Nyomja meg ezt a gombot a következő funkciók beállításához.

- **Kombinálás**  
Nyomja meg kombinált másolatok készítéséhez. Lásd: 47. oldal "Kombinálás".

- **Szortírozás** (Szükséges hozzá a kiegészítő 32 MB-os másoló memóriaegység)  
Automatikusan szortírozza a másolatokat. Lásd: 31. oldal "Szortírozás".
- **Az eredeti mérete**  
Olyan dokumentum-méretet válasszon, amely a készülékbe helyezett dokumentum méretével azonos. Lásd: 24. oldal "Szabványos méretű dokumentumok behelyezése".

**18. [Papíradagoló választás] gomb**

Nyomja meg a papíradagoló kiválasztásához.

**19. [Zoom] gomb**

Ezzel a gombbal 1 %-os lépésekben változtathatja a másolási arányt.

**20. [Kics./nagy.] gomb**

Nyomja meg kicsinyített vagy nagyított másolatok készítéséhez. Lásd: 43. oldal "Kicsinyítés/nagyítás előre beállítása".

**21. [Világosabb] és [Sötétebb] gombok**

A másolási kép fényerősségét állítja be.

**22. [Dokumentum] gomb**

Nyomja meg az eredeti dokumentum típusának kiválasztásához.

**23. Számgombok**

Ezekkel adhatja meg a másolatok számát és más adatokat.

**24. [Start] gomb**

Nyomja meg a másolás elkezdéséhez. Használja az Automatikus indítás megkezdéséhez is. Lásd: 42. oldal "Automatikus indítás".

**25. Működtető kapcsoló**

Ezt a kapcsolót nyomja meg a készülék bekapcsolásához vagy az Alacsony energiafogyasztású üzemmódból, az Alvó üzemmódból vagy az Automatikus kikapcsolás üzemmódból való visszatéréshez (a **Be** lámpa világít). A készülék kikapcsolásához nyomja meg újra ezt a gombot (a **Be** lámpa kialszik).

# Kijelzőpanel

A kijelzőpanel mutatja a készülék működési állapotát, a hibaüzeneteket és a funkciómenüket.

## ⚠ Fontos

- Ne tegye ki a kijelzőpanelt erős ütésnek vagy 30 N-nál (mintegy 3 kgf) nagyobb erőhatásnak. Ellenkező esetben a kijelzőpanel megsérülhet.

## ✎ Megjegyzés

- A készülék a bekapcsoláskor Másolási üzemmódban van. Ez megváltoztatható. Lásd a "Beállítások, amelyeket meg tud változtatni a Felhasználói eszközök segítségével" a Rendszerbeállítások kézikönyvben.

---

## Kijelzések és a gombok használata

---

### ❖ Másolás képernyő

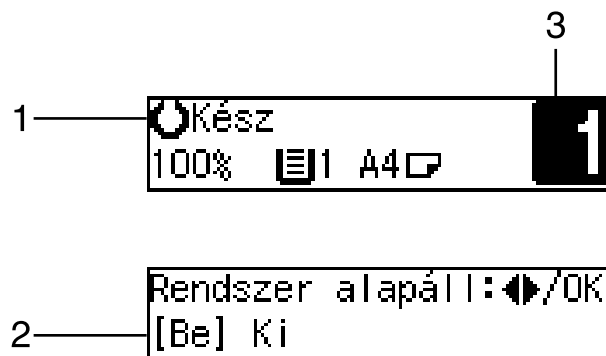

HU ZFOS570E

1. Felső sor: A készülék állapota vagy a pillanatnyilag kiválasztott funkciók jelennek meg itt.

2. Alsó sor: A kiválasztható vagy meghatározható tételek, illetve az üzenetek jelennek meg itt. A pillanatnyilag kiválasztott tételek zárójelben jelennek meg.

3. A másolandó sorozatok száma és az elkészült másolatok száma.

**❖ Gyakran használt gombok**

⏪ vagy ⏩	Nyomja meg az oldalak közötti mozgatáshoz vagy a funkció kiválasztásához.
<b>【Mégse】</b>	Nyomja meg egy művelet visszavonásához vagy a kijelző előző állapotához való visszatéréshez.
<b>【Törlés/Stop】</b>	Számok bevitele közben nyomja meg egy megadott szám törléséhez. Másolás közben nyomja meg a másolás leállításához.
<b>【Alapállapot】</b>	Nyomja meg a beállítások törléséhez és a Készenléti üzemmódba való visszatéréshez.
<b>【OK】</b>	Nyomja meg a kiválasztott funkció vagy megadott érték beállításához.



# 1. Alapvető funkciók

## A készülék bekapcsolása

A készülék bekapcsolásához nyomja meg a működtető kapcsolót.

### Megjegyzés

- A készülék automatikusan energiatakarékos üzemmódba kapcsol, vagy kikapcsol, ha egy bizonyos ideig nem használja. Lásd "6. Auto. kikapcsolás" a Rendszerbeállítások kézikönyvben.

### Tápkapcsolók

Ez a készülék két kapcsolóval rendelkezik.

#### ❖ Működtető kapcsoló (a kezelőpanel jobb oldalán)

A készülék beindításához ezt a kapcsolót nyomja meg. Miután a készülék bemelegedett, megkezdheti a másolást.

#### ❖ Főkapcsoló (a készülék bal oldalán)

Ha hosszabb ideig nem használja a készüléket, kapcsolja ki a főkapcsolót.

---

## A főkapcsoló bekapcsolása

---

**1** Győződjön meg arról, hogy a hálózati csatlakozó kábel stabilan csatlakozik-e a fali csatlakozóaljba.

**2** Kapcsolja be a főkapcsolót.

A főkapcsoló jelzés megjelenik a kezelőpanelen.

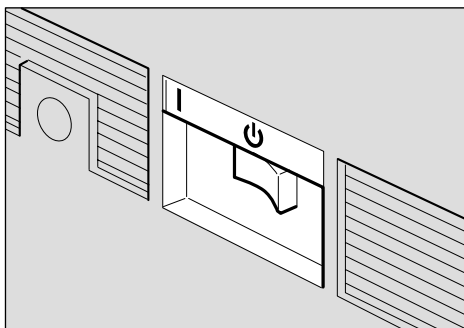

ZFOH420E

## A készülék elindítása

1

- 1** Nyomja meg a működtető kapcsolót, hogy a Be lámpa kigyulladjon.  
A kijelzőpanel világítani kezd.

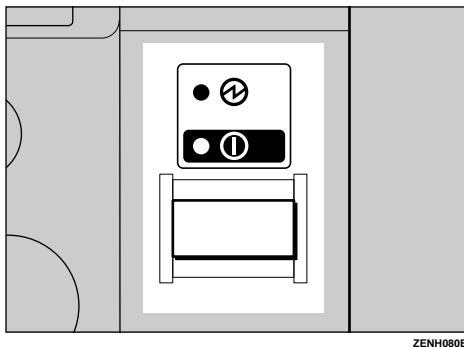

### Megjegyzés

- Ha a működtető kapcsoló bekapcsolásakor a készülék nem indul el, ellenőrizze, hogy be van-e kapcsolva a főkapcsoló. Ha nincs, kapcsolja be.
- A bemelegedési időtartam alatt (kevesebb, mint 20 másodperc), használhatja az Automatikus indítási funkciót. Lásd: 42. oldal "Automatikus indítás".
- Beállíthat egy másolási műveletet és, majd nyomja meg a **[Start]** gombot, miközben a "Válasszon funkciókat, majd Start" üzenet látható.
- Ha az "Üsse be a kódját, majd OK" jelenik meg, adja meg a felhasználói kódot.

## A készülék leállítása

- 1** Nyomja meg a működtető kapcsolót, hogy a Be jelzés kialudjon és a készülék Alacsony energiafogyasztású üzemmódba váltson.

## A főkapcsoló kikapcsolása

- 1** Kapcsolja ki a főkapcsolót.  
A kezelőpanel főkapcsoló jelzése kialszik.

### Fontos

- A főkapcsoló kikapcsolása vagy a hálózati tápkábel kihúzása után 12 órával a memóriában eltárolt faxfájlok elvesznek.

## Üzem módok váltása

Ezt a készüléket nemcsak másolóként, hanem kiegészítőkkel fax- vagy nyomtató berendezésként is használhatja. (A 2. típusú készülék alapkiépítésben tartalmazza a fax-funkciót.) Nyomja meg a **[Másolás]** gombot a másolási funkciók használatához, vagy nyomja meg a **[Fax]** gombot a fax-funkciók használatához.

Ha a kijelző a Másoló üzemmódtól különböző üzemmódot mutat, nyomja meg a **[Másolás]** gombot a Másoló üzemmódba kapcsoláshoz.

A készülék működtető kapcsolójának bekapcsolásakor érvényessé váló induló üzemmódjának megváltoztatására vonatkozó részleteket, lásd "1. Funkció prioritás" a Rendszerbeállítások kézikönyvben.

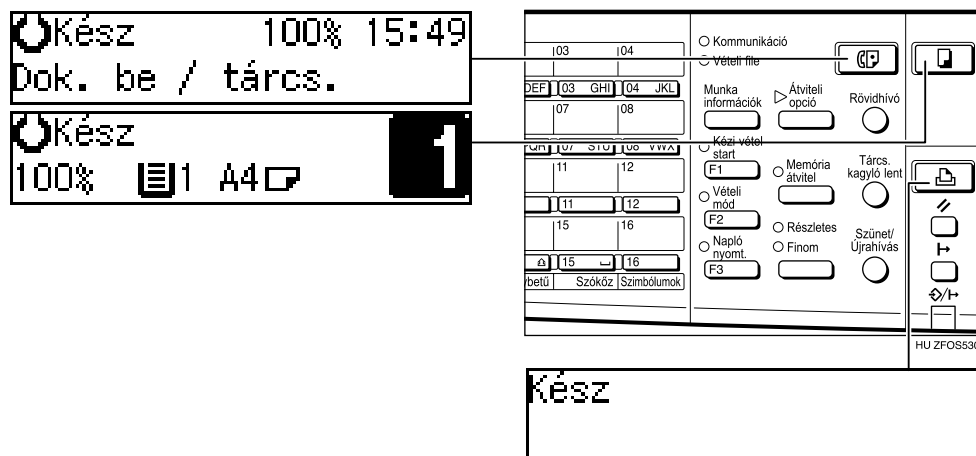

### ! Korlátozások

- A következő esetekben nem válthat üzemmódot:
  - Továbbítandó faxüzenet beolvasása közben.
  - Azonnali küldés közben.
  - A felhasználói eszközök használata során.
  - Fax továbbításához letett kagyló melletti tárcsázás közben.
  - Energiatakarékos üzemmódban.

## Eredeti dokumentumok

1

### Az ajánlott eredeti dokumentumok mérete és súlya

#### ❖ Metrikus változat

Ahová az eredeti dokumentumot helyeztük	Az eredeti mérete	Az eredeti súlya
Expozíciós üveglap	Legfeljebb A4	--
Dokumentum adagoló (ADF)	A4 – A5	52 – 105 g/m <sup>2</sup>

#### ❖ Hüvelykrendszerű változat

Ahová az eredeti dokumentumot helyeztük	Az eredeti mérete	Az eredeti súlya
Expozíciós üveglap	Legfeljebb 8 <sup>1</sup> / <sub>2</sub> " × 11"	--
Dokumentum adagoló (ADF)	8 <sup>1</sup> / <sub>2</sub> " × 14" – 5 <sup>1</sup> / <sub>2</sub> " × 8 <sup>1</sup> / <sub>2</sub> "	14 – 28 lb

### A dokumentum adagolóhoz (ADF) nem javasolt eredetik

Az alábbi dokumentumok dokumentum-adagolóba (ADF) történő helyezése a papír elakadásához vagy a másolandó dokumentum sérüléséhez vezethet. Ezeket a dokumentumokat helyezze az expozíciós üveglapra.

- Azon eredetik, amelyek eltérnek a 12. oldal "Az ajánlott eredeti dokumentumok mérete és súlya" részen szereplőktől
- Összetűzött vagy összekapcsolt eredetik
- Perforált vagy szakadt dokumentumok
- Hullámos, gyűrött vagy számárfüles dokumentum
- Ragasztott eredetik
- Bármilyen bevonattal rendelkező eredetik, mint például hőérzékeny faxpapír, műnyomó papír, alumínium fólia, indigós papír vagy konduktív papír
- Eredeti dokumentumok fülekkel, jelzőcédulákkal vagy más kiugró részekkel
- Ragadós eredetik, mint például az átlátszó papír
- Vékony eredetik, amelyek nem eléggé merevek
- Azon nem megfelelő súlyú dokumentumok, amelyek eltérnek az itt felsoroltaktól 12. oldal "Az ajánlott eredeti dokumentumok mérete és súlya"
- Bekötött eredetik, mint például könyvek
- Átlátszó eredetik, mint például az írásvetítő fólia vagy átlátszó papír

## Dokumentum-méreték és Beolvasási terület/Hiányzó terület

### ❖ Expozíciós üveglap

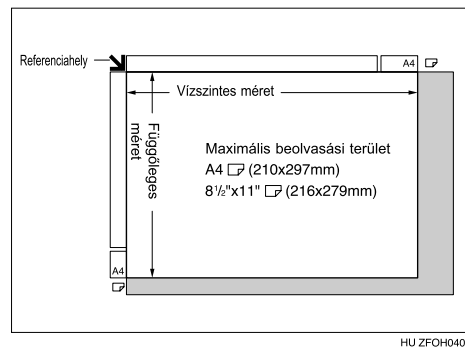

1

### ❖ Dokumentum adagoló (ADF)

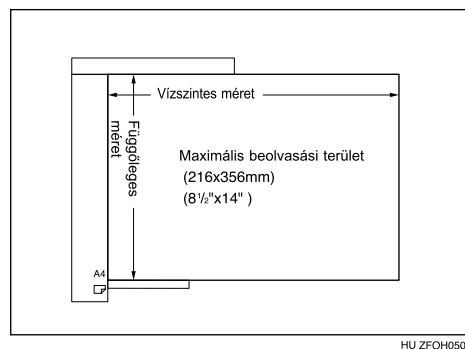

### ! Korlátozások

- Még ha a megfelelő módon helyezi is a dokumentumokat a dokumentum-adagolóba vagy az expozíciós üveglapra, 4 mm (0,2") szélességű margó mind a négy oldalon lemaradhat a másolatról.

Alapvető funkciók

# Másolópapír

1

## Ajánlott papírméreték és papírtípusok

Az alábbi korlátozások mindegyik adagolóra érvényesek:

		Papírméret	Másolópapír súlya	Papírkapacitás
Papíradagoló		A4☐, A5☐, 8 <sup>1</sup> / <sub>2</sub> " × 11"☐, 5 <sup>1</sup> / <sub>2</sub> " × 8 <sup>1</sup> / <sub>2</sub> "☐ <b>Megjegyzés</b> ☐ Megadhatja a papírméretet a Felhasználói eszközökkel. Lásd: 63. oldal "Válassza ki a papírméretet a Felhasználói eszközökkel."	60–90 g/m <sup>2</sup> , 16–24 lb	250 lap <sup>*1</sup>
Kézi adagoló	Szabványos méretek	A4☐, A5☐☐, 8 <sup>1</sup> / <sub>2</sub> " × 11"☐, 5 <sup>1</sup> / <sub>2</sub> " × 8 <sup>1</sup> / <sub>2</sub> "☐☐, 8 <sup>1</sup> / <sub>2</sub> " × 14"☐, 8" × 13"☐, 8 <sup>1</sup> / <sub>2</sub> " × 13"☐, 8 <sup>1</sup> / <sub>4</sub> " × 13"☐, 8 <sup>1</sup> / <sub>4</sub> " × 14"☐ <b>Megjegyzés</b> ☐ Meg tudja határozni a papírméretet. Lásd: 34. oldal "Másolás a kézi lapadagolóból".	60–157g/m <sup>2</sup> , 16–42 lb	1 lap <sup>*1</sup>
	Egyedi méretek	Metrikus változat	Függőleges: 90 – 216 mm Vízszintes: 140 – 356 mm	
		Hüvelykrend szerű változat	Függőleges: 3,5" – 8,5" Vízszintes: 5,5" – 14"	
		borítékok: Com#10 boríték (104,8 × 241,3 mm, 4 <sup>1</sup> / <sub>8</sub> " × 9 <sup>1</sup> / <sub>2</sub> " ), CA boríték (162 × 229 mm, 6,38" × 9,02"), C6 boríték (114 × 162 mm, 4,49" × 6,38"), DL boríték (110 × 220 mm, 4,33" × 8,66"), Monarch boríték (98,4 × 190,5 mm, 3 <sup>7</sup> / <sub>8</sub> " × 7 <sup>1</sup> / <sub>2</sub> " )	72–90 g/m <sup>2</sup> , 19–24 lb	
		Átlátszó papír (A4☐), Írásvetítő fólia	–	
		képeslapok		
		Az öntapadó címkék (A4☐)		

<sup>\*1</sup> Papírsúly: 80g/m<sup>2</sup>, 20 lb

### Fontos

- ☐ Ha nedves vagy meggyűrdött másolópapírt használ, az elakadhat. Ilyen esetben fordítsa meg a papírköteget az adagolóban. Ha nem tapasztal javulást, simább másolópapírra kezdje a másolást.

### **Megjegyzés**

- A képslapok adagolása a kézi adagolóból történjen.
- Borítékra történő nyomtatáskor, vegye figyelembe a következőket:
  - A nyomtatandó oldalával lefelé fordítva töltsé a borítékot a kézi adagolóba.
  - Ellenőrizze, hogy a boríték füle szabályos-e.
  - A boríték betöltése előtt simítsa ki azt az élet egy ceruzával vagy vonalzóval, amelyeket behúzáskor megfog a nyomtató.
  - Csak derékszögű borítékot használjon.

1

### **Referencia**

Ha papírt kíván pótolni, lásd 56. oldal “ Papír betöltése”.

Ha a papír méretét kívánja megváltoztatni, lásd 61. oldal “Papírméret megváltoztatása”.

---

## Nem javasolt papír

---

### **FIGYELEM:**

- *Ne használjon alumínium fóliát, indigót vagy más vezető anyagot, mert tüzet okozhat ill. a készülék nem megfelelő működését eredményezheti.*

### **Fontos**

- Ne használja az alábbi papírfajták egyikét sem, mert meghibásodást okozhatnak.
  - Hőérzékeny faxpapír
  - Műnyomó papír
  - Alumínium fólia
  - Indigós papír
  - Vezetőképes papír
- Ne használjon olyan papírt, amelyikre már készítettek másolatot. Ellenkező esetben papírelakadás történhet.

### **Megjegyzés**

- Ne használja az alábbi papírfajták egyikét sem, ellenkező esetben elakadhat a papír.
  - Meghajlított, összehajtott vagy gyűrött papír
  - Nyirkos papír
  - Szakadt papír
  - Csúszós papír
  - Perforált papír
  - Durva papír

## Alapvető funkciók

---

1

- Vékony, nem eléggé merev papír
- Papír, sok papírpórral a felszínén
- Ha durva rostú papírra készít másolatot, a másolati kép elmosódhat.
- Ne használjon borítékot ha az:
  - nyirkos
  - nagyon hullámos vagy megcsavarodott
  - összetapadt
  - egyéb módon sérült
  - bélyeg van rajta
  - ablakos, lyukas, perforált, kivágásos, dombornyomásos
  - fém kapoccsal, leszorítóval, vagy csipesszel ellátott
  - összekapcsolhatóra tervezték
  - a ráhajtások nem nyúlnak a boríték szélén egészen a sarokig
  - durva, ráncos felületű
  - ragasztó van rajta a fül lehajtása ill. csukott állapota mellett is

---

## A papír tárolása

---

### Megjegyzés

- A papír tárolása során mindig tartsa be az alábbi óvintézkedéseket:
  - Ne tárolja a papírt olyan helyen, ahol közvetlen napsugárzás érheti.
  - Ne tárolja a papírt magas nedvességtartalmú helyen (páratartalom: 70 % vagy kevesebb).
  - Sík felületen tárolja.
- Tartsa a nyitott papírkötegeket is a csomagban, és úgy tárolja, ahogyan a bontatlan papírköteget.
- Magas hőmérsékletű és magas páratartalmú, vagy alacsony hőmérsékletű és alacsony páratartalmú környezetben műanyagzsákban tárolja a másolópapírt.

# Festék

## A festék kezelése

1

### FIGYELMEZTETÉS:

- **Ne égesse el az elhasznált festéket vagy festékkazettát. A festékport nyílt láng hatására meggyulladhat. Az elhasznált festékkazettát a műanyagokra vonatkozó helyi szabályozás szerint kell kezelni.**

### FIGYELEM:

- *Az (új vagy használt) festéket és festékkazettát tartsa gyermekek elől elzárva.*

### FIGYELEM:

- *Termékeink úgy kerültek legyártásra, hogy megfeleljenek a legmagasabb minőségi és funkcionális elvárásoknak, ezért azt ajánljuk, hogy a kiegészítő eszközöket és alkatrészeket is csak a márkakereskedőknél szerezze be.*

### Fontos

- Ha az ajánlottól eltérő típusú festéket használ, meghibásodhat a készülék.

### Referencia

Ha festéket kíván pótolni, lásd 57. oldal “  Festékkazetta cseréje”.

## A festék tárolása

### Megjegyzés

- A festék tárolása során mindig tartsa be az alábbi óvintézkedéseket:
  - A festékkazettákat hűvös, száraz, közvetlen napfénytől védett helyen tárolja.
  - Sík felületen tárolja.

## Használt festék

### Megjegyzés

- A használt festéket nem lehet újra felhasználni.

Alapvető funkciók

---

1

## 2. Másolás

### Alapműveletek

- 1** Győződjön meg arról, hogy a készülék Másoló üzemmódban van-e.

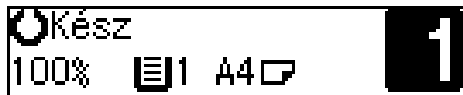

**Megjegyzés**

- Ha nem, nyomja meg a **[Másolás]** gombot.

- 2** Ha a készülék felhasználói kódok alkalmazására van beprogramozva, írja be a felhasználói kódot a számgombok segítségével, majd nyomja meg az **[OK]** gombot. Lásd: 41. oldal "Felhasználói kódok".

- 3** Győződjön meg arról, hogy nem maradt a memóriában korábbi beállítás.

**Megjegyzés**

- A beállítások törléséhez nyomja meg a **[Alapállapot]** gombot.

- 4** Helyezze be az eredeti dokumentumokat.

**Referencia**

Lásd: 21. oldal "Eredeti dokumentumok behelyezése".

- 5** Végezze el a kívánt beállításokat.

- 6** Írja be a készítendő másolatok számát a számgombok segítségével.

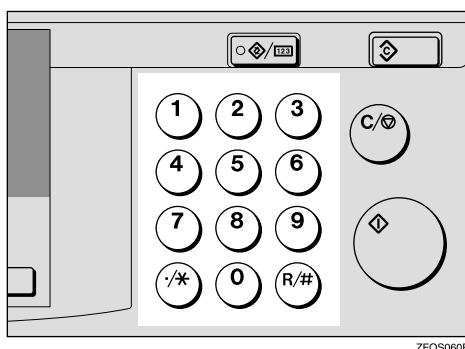

**Megjegyzés**

- Ha a kézi adagolót választotta ki, akkor nem tudja beírni a másolatok számát.
- A másolatok maximális száma 1 és 99 között lehet (alapbeállítás: 99). Lásd "1. Max. másolatszám" a 68. oldal "Másoló funkciók".

## Másolás

- A megadott szám megváltoztatásához nyomja meg a **【Törlés/Stop】** gombot, majd írja be az új számot.

**7** Nyomja meg a **【Start】** gombot.

A készülék megkezdi a másolatok elkészítését.

 **Megjegyzés**

- Többpéldányos másolási folyamatot a **【Törlés/Stop】** gomb megnyomásával állíthat le.
- A másolás után a készülék eredeti állapotát az **【Alapállapot】** gomb megnyomásával állíthatja vissza.

2

 **Rendszer alapállapot**

A készülék egy bizonyos idő eltelte után automatikusan visszatér az elsőbbségi üzemmódba, miután a műveletet befejezte. Ezt a funkciót "Rendszer alapállapot" funkciónak hívják.

 **Megjegyzés**

- A Rendszer alapállapot időértékét megváltoztathatja. Lásd "3. Rendszer alapáll." a Rendszerbeállítások kézikönyvben.

 **Automatikus kikapcsolás**

A készülék automatikusan kikapcsol a másolási munka befejezése után, egy bizonyos idő elteltével. Ennek a funkciónak "Automatikus kikapcsolás" a neve.

 **Megjegyzés**

- Kilépés az Automatikus kikapcsolás üzemmódból
  - Kapcsolja be a működtető kapcsolót
  - Helyezzen egy eredetit a dokumentum adagolóba (ADF)
  - Emelje meg majd engedje le az expozíciós üveglapot
- Megváltoztathatja az automatikus kikapcsolás időértékét. Lásd "6. Auto. kikapcsolás" a Rendszerbeállítások kézikönyvben.

## Eredeti dokumentumok behelyezése

### ! Korlátozások

- Csak azután helyezze be az eredeti dokumentumot, hogy a javítófolyadék és a tinta teljesen megszáradt rajta. Ha nem veszi figyelembe ezt az óvintézkedést, szennyeződés kerülhet az expozíciós üveglapra, melynek képe minden másolaton megjelenik.

### ✎ Megjegyzés

- Általában a dokumentumokat a bal hátsó sarokhoz kell igazítani. Az egyes másolási funkciók viszont különböző eredményeket produkálhatnak az eredeti dokumentumok tájolásától függően. A részleteket lásd az adott funkció magyarázatánál.

Dokumentumok	Dokumentum adagoló (ADF)	Expozíciós üveglap

### 🔍 Referencia

Lásd: 12. oldal "Eredeti dokumentumok".

Másolás

## Dokumentumok elhelyezése az expozíciós üveglapon

- 1** Emelje meg az expozíciós üveglap fedelét vagy a dokumentum adagolót (ADF).
- 2** Helyezze az eredetit másolandó oldallal lefelé az expozíciós üveglapra. Az eredetit a bal hátsó sarokhoz kell igazítani.

2

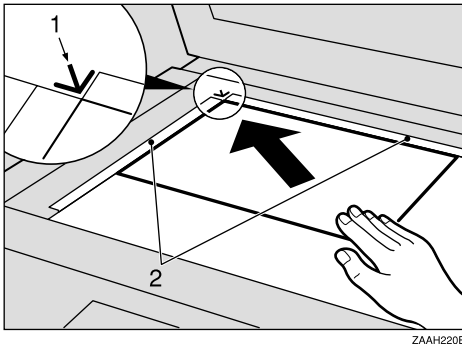

1. Referenciajel

2. Vonalzó

- 3** Engedje le az expozíciós üveglap fedelét vagy a dokumentum adagolót (ADF).

## Dokumentumok betöltése a dokumentum-adagolóba(ADF)

### Megjegyzés

- Az eredeti dokumentum szennyeződhet, ha ceruzával vagy más hasonló eszközzel írtak rá.
- Ne helyezzen semmilyen idegen tárgyat a dokumentum-adagolóra, illetve ne takarja el azt a kezével.

2

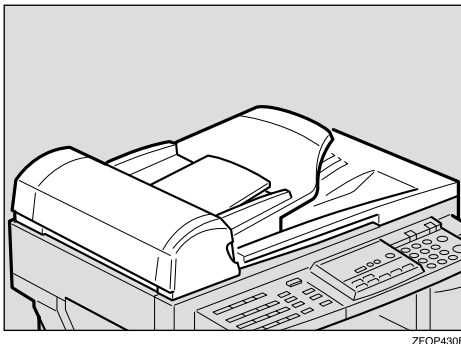

ZFOP430E

### Referencia

Azokra a dokumentumokra vonatkozóan, amelyeket a dokumentum-adagoló kezelni tud, lásd 12. oldal "Eredeti dokumentumok".

- 1** Illessze a lapterelőt a dokumentum méretéhez.
- 2** Helyezze az egyenletes kötegbe rendezett eredetiket nyomtatott oldallal felfelé a dokumentum adagolóba (ADF).

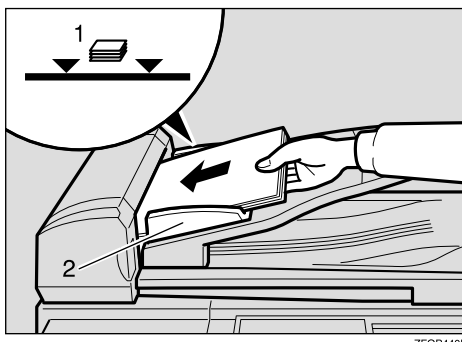

ZFOP440E

1. Korlátozó jel
2. Lapterelő

### Megjegyzés

- Ne legyen a dokumentumköteg teteje a lapterelő jelölése felett.
- A többlapos behúzás elkerülése érdekében pörgesse át az eredeti köteget a dokumentum adagolóba (ADF) helyezés előtt.

Másolás

## Szabványos méretű dokumentumok behelyezése

### Megjegyzés

- Ha a másoló papír és a dokumentum mérete eltérő kövesse az alábbi lépéseket.

2

### 1 Nyomja meg a **[Menü]** gombot.

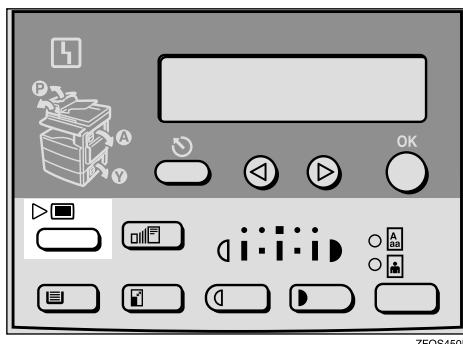

### 2 Nyomja meg a **⏪** vagy a **⏩** gombot a "3. Eredeti mérete" kiválasztásához, majd nyomja meg az **[OK]** gombot.



### Megjegyzés

- Ebbe a módba az **[R/#]** gomb megnyomásával is beléphet.
- Ha kézi adagoló van kiválasztva, az **[R/#]** gomb nem használható ezen funkció aktiválásához.

### 3 Győződjön meg arról, hogy a "Standard méret" ki van választva, majd nyomja meg az **[OK]** gombot.



### Megjegyzés

- Ha nem, nyomja meg a **⏪** vagy a **⏩** gombot a kiválasztásához.

### 4 Nyomja meg a **⏪** vagy a **⏩** gombot az eredeti méret kiválasztásához, majd nyomja meg az **[OK]** gombot.



- 5** Nyomja meg a **[Papíradagoló választás]** gombot a kívánt tálca kiválasztásához.

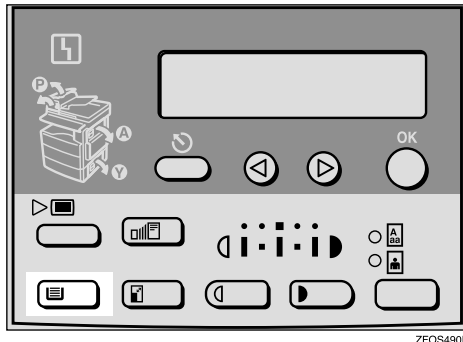

2

#### **Megjegyzés**

- Az eredeti dokumentummal megegyező tájolású és méretű másolópapírt válasszon.

- 6** Nyomja meg a **[Start]** gombot.

## Egyedi méretű eredetik behelyezése

### **Korlátozások**

- Adja meg az eredeti dokumentum méretét, ha az nem szerepel a következő listában: A4, A5, 8<sup>1</sup>/<sub>2</sub>" × 14", 8<sup>1</sup>/<sub>2</sub>" × 13", 8<sup>1</sup>/<sub>2</sub>" × 11", 5<sup>1</sup>/<sub>2</sub>" × 8<sup>1</sup>/<sub>2</sub>", 8" × 13", 8<sup>1</sup>/<sub>4</sub>" × 13", 8<sup>1</sup>/<sub>4</sub>" × 14"
- Expozíciós üveglap esetén ehhez a funkcióhoz beállítható papírméret 105–216 mm, 4,1" – 8,5" függőlegesen, 128–297 mm, 5" – 11" vízszintesen.
- Dokumentum adagoló (ADF) esetén ehhez a funkcióhoz beállítható papírméret 140–216 mm, 5,5" – 8,5" függőlegesen, 140–356 mm, 5,5" – 14" vízszintesen.
- Expozíciós üveglap esetén a maximális másolópapír-méret 210 × 297 mm, 8<sup>1</sup>/<sub>2</sub>" × 11".
- Dokumentum adagoló esetén (ADF) a maximális másolópapír-méret 216 × 356 mm, 8<sup>1</sup>/<sub>2</sub>" × 14".

- 1** Helyezzen egy eredetit másolandó oldallal lefelé az expozíciós üveglapra, vagy másolandó oldallal felfelé a dokumentum adagolóba (ADF).

Másolás

**2** Nyomja meg a **[Menü]** gombot.

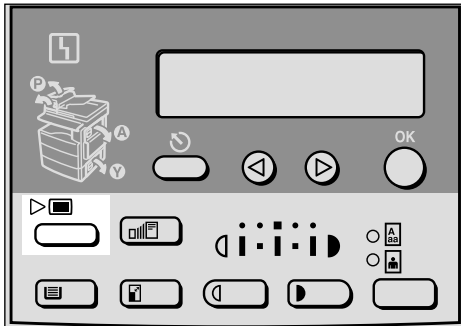

ZF08450E

**3** Nyomja meg a **[Left Arrow]** vagy a **[Right Arrow]** gombot a "3. Eredeti mérete" kiválasztásához, majd nyomja meg az **[OK]** gombot.

```
Menü:
3.Eredeti mérete  ◀▶
```

**Megjegyzés**

Ebbe a módba az **[R/#]** gomb megnyomásával is beléphet.

**4** Nyomja meg a **[Left Arrow]** vagy a **[Right Arrow]** gombot az "Egyéni méret" kiválasztásához, majd nyomja meg az **[OK]** gombot.

```
Eredeti mérete:  ◀▶/OK
Egyéni méret
```

**5** Adja meg a dokumentum vízszintes méretét a számgombok segítségével, majd nyomja meg az **[OK]** gombot.

```
Egyéni eredeti:  OK
Vízszintes[ 356]mm
```

**6** Adja meg a dokumentum függőleges méretét a számgombok segítségével, majd nyomja meg az **[OK]** gombot.

```
Egyéni eredeti:  OK
Függőleges[216]mm
```

- 7** Nyomja meg a **[Papíradagoló választás]** gombot a kívánt papíradagoló kiválasztásához.

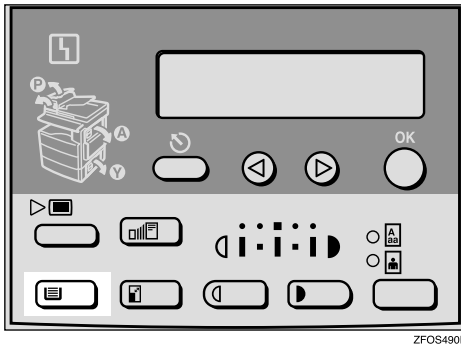

2

- 8** Nyomja meg a **[Start]** gombot.

## Alapfunkciók

### Megjegyzés

- Kiválaszthatja, mely funkciók legyenek aktiválva, amikor a Rendszer alapállapot be van kapcsolva, amikor az Energiatakarékos üzemmód ki van kapcsolva, illetve a készülék bekapcsolását követően. Lásd: 68. oldal "A Felhasználói eszközök segítségével megváltoztatható beállítások".
- Megváltoztathatja az alapfunkciók alapértelmezés szerinti beállítását. Lásd: 68. oldal "A Felhasználói eszközök segítségével megváltoztatható beállítások".

2

## Másolási kép fényerősségének beállítása

Beállíthatja a másolási kép fényerősségét, hogy az megfeleljen az eredeti dokumentumnak.

Ha sötétebb vagy világosabb másolatokra van szüksége, állítsa be Ön a kép fényerősségét.

- 1** Nyomja meg a **[Világosabb]** vagy a **[Sötétebb]** gombot a kép fényerősségének beállításához.

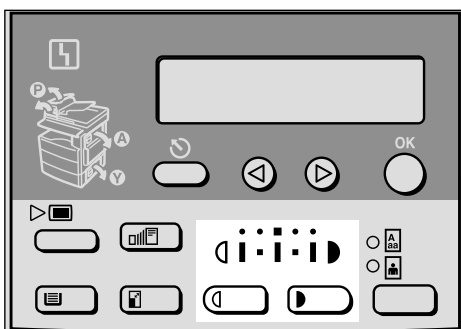

## Dokumentum típusának kiválasztása

Kettő mód van a dokumentum típusának kiválasztására:

### ❖ Szöveg

Ha nem választja ki egyik üzemmódot sem, a dokumentumokat a készülék a szöveges dokumentumoknál alkalmazott beállítások szerint olvassa be.

### ❖ Fotó

Ebben az üzemmódban fényképek és rajzok finom tónusait lehet reprodukálni.

### ✎ Megjegyzés

- Megváltoztathatja a Szöveg és a Fénykép részletes beállításait a Felhasználói eszközök segítségével. Lásd: 68. oldal "A Felhasználói eszközök segítségével megváltoztatható beállítások".

**1** Nyomja meg a **[Dokumentum]** gombot és válassza ki a dokumentum típusát.

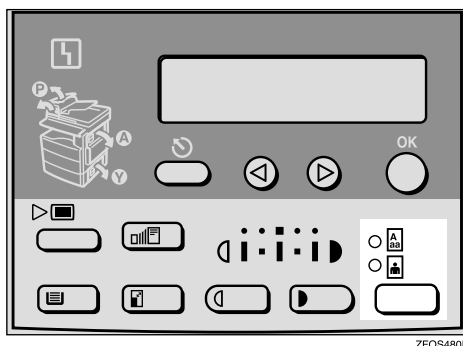

ZFOS480E

### ✎ Megjegyzés

- Nyomja meg a **[Dokumentum]** gombot, hogy az alábbi típusok egyikére lépjen:

Felső jelzés világít	Szöveg
Alsó jelzés világít	Fotó

2

Másolás

## Másolópapír kiválasztása

Kézzel kiválaszthatja a papíradagolóban használni kívánt papír méretét.

- 1** Válassza ki a papírtálcát vagy a kézi lapadagolót a **[Papíradagoló választás]** gomb megnyomásával.

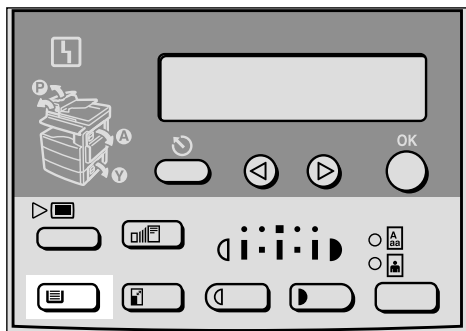
**2**

# Szortírozás

Ennek a funkciónak a használatához a kiegészítő 32 MB-os másoló memóriaegység szükséges.

A készülék beolvassa az eredeti dokumentumokat a memóriába, és automatikusan szortírozza a másolatokat.

## 📌 Korlátozások

- A maximális papírhosszúság a szortírozási funkcióhoz 356 mm.
- Nem használhatja a kézi adagolót ehhez a funkcióhoz.

## 📝 Megjegyzés

- A maximális tálcakapacitás az alábbiak szerinti. Ha a másolatok száma meghaladja a tálca kapacitását, távolítsa el a másolatokat a tálcáról.

### ❖ Metrikus változat

Belső tálca	<ul style="list-style-type: none"><li>• A4 vagy kisebb: 250 lap (80 g/m<sup>2</sup>)</li></ul>
-------------	--

### ❖ Hüvelykrendszerű változat

Belső tálca	<ul style="list-style-type: none"><li>• 8<sup>1</sup>/<sub>2</sub>" × 11" vagy kisebb: 250 lap (20 lb)</li></ul>
-------------	--

- A maximális tálcakapacitás csökkenhet, ha a másolópapír jelentősen meghajlik.

Másolás

## Szortírozás

A másolatokat szét lehet osztani sorozatokra sorba rendezve.

### ❖ Szortírozás

2

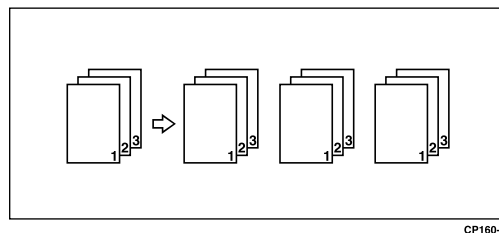

CP160-A

**1** Nyomja meg a **[Menü]** gombot.

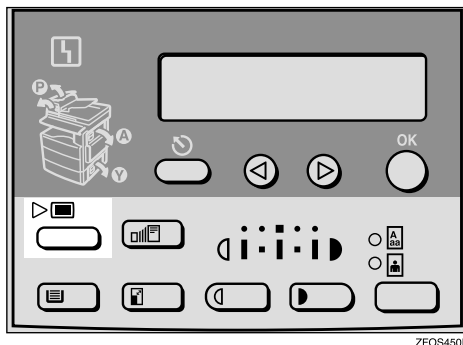

ZF08460E

**2** Válassza ki a "2. Szortírozás"-t a **[Left Arrow]** vagy a **[Right Arrow]** gomb használatával, majd nyomja meg az **[OK]** gombot.



**3** Válassza ki a "Szortírozás"-t a **[Left Arrow]** vagy a **[Right Arrow]** gomb használatával, majd nyomja meg az **[OK]** gombot.

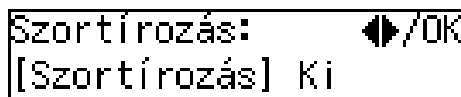

**4** Írja be a másolt sorozatok számát a számgombok segítségével.

#### Megjegyzés

- A sorozatok maximális száma 99. Megváltoztathatja az alapbeállítás szerinti számot a "1. Max. másolatszám" segítségével a másoló funkcióiban. Lásd: 68. oldal "A Felhasználói eszközök segítségével megváltoztatható beállítások".
- A megadott szám megváltoztatásához nyomja meg a **[Törlés/Stop]** gombot, majd írja be az új számot.

## **5** Helyezze be az eredeti dokumentumokat.

---

Ha az eredetiket a dokumentum adagolóba (ADF) helyezi

---

- 1** Helyezze be az eredeti dokumentumokat a dokumentum adagolóba (ADF), majd nyomja meg a **[Start]** gombot.

### **Megjegyzés**

- Az utolsó oldalnak alul kell lennie.
- Ha egy dokumentum elakad, tegye vissza a dokumentumokat a dokumentum adagolóba (ADF), a kijelzőn megjelenő utasításnak megfelelően.

**2**

---

Ha az eredetiket az expozíciós üveglapra helyezi

---

- 1** Helyezze be az eredeti dokumentumot, majd nyomja meg a **[Start]** gombot.
- 2** Helyezze be a következő dokumentumot, majd nyomja meg a **[Start]** gombot.

### **Megjegyzés**

- Az elsővel azonos irányban tegye be az eredeti dokumentumot.
- 3** Miután minden dokumentumot beolvasott a készülék, nyomja meg az **[R/#]** gombot.  
A másolatokat a készülék a tálcára helyezi.

## Másolás a kézi lapadagolóból

Használja a kézi adagolót, ha hőálló fóliára, ragasztócímkére, átlátszó papírra, képeslapokra, borítékokra és olyan más másolópapírra másol, amelyet nem lehet a papíradagolóba helyezni.

2

### Megjegyzés

- Ha nem szabványos méretű másolópapírt használ, adja meg a függőleges és vízszintes méreteket. A következő méreteket adhatja meg:

Metrikus változat	<ul style="list-style-type: none"> <li>• Függőleges: 90 – 216 mm</li> <li>• Vízszintes: 140 – 356 mm</li> </ul>
Hüvelykrendszerű változat	<ul style="list-style-type: none"> <li>• Függőleges: 3,5" – 8,5"</li> <li>• Vízszintes: 5,5" – 14"</li> </ul>

### Referencia

A kézi lapadagoló papírkapacitásáról részletes információkat lásd 14. oldal "Másolópapír".

### **1** Nyissa ki a kézi adagolót.

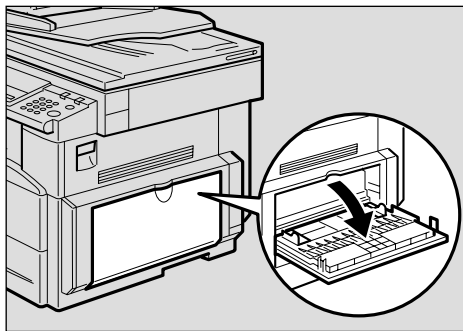

ZFOY109E

- 2** Állítsa be a papírterelőket és finoman helyezze be a másolópapírt a nyomtatandó oldalával lefelé.

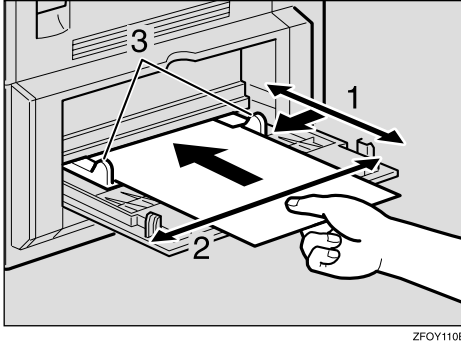

2

1. Vízszintes méret
2. Függőleges méret
3. Papírterelő

#### **Fontos**

- Ha a papírterelők nem illeszkednek a másolópapírhoz, a másolati kép ferde lehet, illetve a papír elakadhat.

#### **Megjegyzés**

- Állítsa a másolópapír irányát -re.
- Ha A4-es, 8<sup>1</sup>/<sub>2</sub>" × 14" vagy nagyobb méretű másolópapír használatánál, tartsa a papír szélét.
- Megadhatja a kézi adagolóba helyezett papír típusát. Lásd "6. Kézi adag. pap.tip" a 68. oldal "Másoló funkciók".
- A készülék három perccel a papír kézi adagolóba való betöltése után végrehajtja a behúzási műveletet.

#### **Referencia**

A másolópapír beállításával kapcsolatban tanulmányozza a 36. oldal "Másolás hőálló fóliákra", 37. oldal "Ha szabványos méretű papírra másol", 38. oldal "Másolás nem szabványos méretű másolópapírra" vagy a 39. oldal "Másolás borítékokra".

- 3** Helyezze be az eredeti dokumentumot, majd nyomja meg a **[Start]** gombot.

#### **Fontos**

- Ne tegyen másolópapírt a kézi adagolóba másolás vagy másolási művelet megszakítása közben. Ellenkező esetben elakadhat a papír.

Másolás

## Másolás hőálló fóliákra

- 1** Nyomja meg a **[Felhasználói eszközök/Számláló]** gombot.

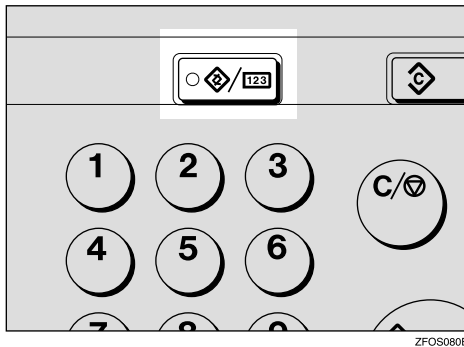

- 2** Nyomja meg a **[◀]** vagy a **[▶]** gombot a “3. Másoló beállítások” kijelzéséhez, majd nyomja meg az **[OK]** gombot.

```
Felh. beállítások:
3. Másoló beállítások▶
```

- 3** Nyomja meg a **[◀]** vagy a **[▶]** gombot a “6. Kézi adag. pap.tip” kijelzéséhez, majd nyomja meg az **[OK]** gombot.

```
Másoló
6. Kézi adag. pap.tip▶
```

- 4** Nyomja meg a **[◀]** vagy a **[▶]** gombot a “Speciális/OHP” kijelzéséhez, majd nyomja meg az **[OK]** gombot.

```
Kézi ad.pap.t.: ▶/OK
Speciális/OHP
```

- 5** A felhasználói eszközökből való kilépéshez nyomja meg a **[Felhasználói eszközök/Számláló]** gombot.

- 6** Finoman helyezze be az írásvetítő fóliát a nyomtatandó oldalával lefelé és illessze hozzá a papírterelőket.

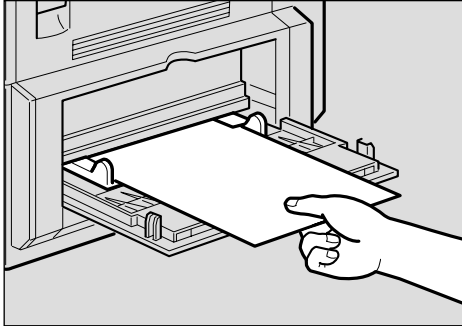

ZFOY111E

2

### ⚠ Fontos

- Az írásvetítő fólia azon oldala, amire a másolat készül, rögzítve van. Mielőtt behelyezi az írásvetítő fóliát a kézi lapadagolóba, ellenőrizze az írásvetítő fólia vágási helyzetét.

## Ha szabványos méretű papírra másol

### ⚠ Fontos

- Meg kell adnia a papír méretét, hogy megelőzze a papír elakadását.

### 📝 Megjegyzés

- A papíradagolóra és a kézi adagolóra vonatkozó alapértelmezett papírméret A4, 8<sup>1</sup>/<sub>2</sub>" × 11"

- 1** Nyomja meg az **[R/#]** gombot.

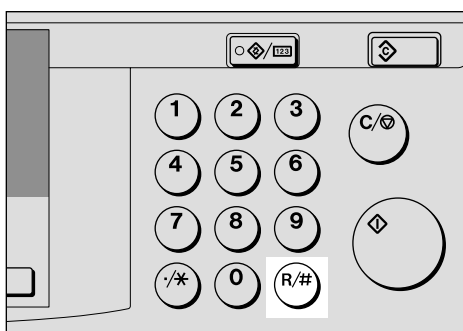

ZFOS070E

## Másolás

- 2** Győződjön meg arról, hogy a "Standard méret" ki van választva, majd nyomja meg az **[OK]** gombot.



**Megjegyzés**

- Ha nem, nyomja meg a **[◀]** vagy a **[▶]** gombot a kiválasztásához.

- 3** Nyomja meg a **[◀]** vagy a **[▶]** gombot a papírméret kiválasztásához, majd nyomja meg az **[OK]** gombot.



## Másolás nem szabványos méretű másolópapírra

**Fontos**

- Meg kell adnia a papír méretét, hogy megelőzze a papír elakadását.

- 1** Nyomja meg az **[R/#]** gombot.

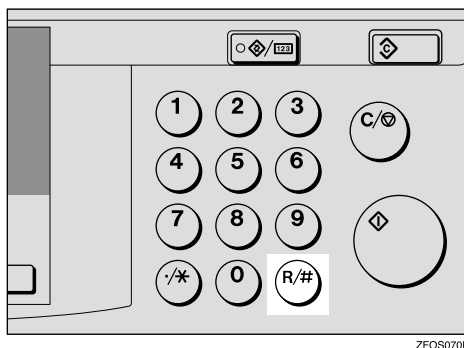

- 2** Nyomja meg a **[◀]** vagy a **[▶]** gombot az "Egyéni méret" kiválasztásához, majd nyomja meg az **[OK]** gombot.



- 3** Adja meg a papír vízszintes méretét a számgombok segítségével, majd nyomja meg az **[OK]** gombot.

Egyéni méret: OK  
Vízszintes [356] mm

 **Megjegyzés**

- A megadott szám megváltoztatásához nyomja meg a **[Törlés/Stop]** gombot, majd írja be az új számot.

2

- 4** Írja be a papír függőleges méretét a számgombok segítségével, majd nyomja meg az **[OK]** gombot.

Egyéni méret: OK  
Függőleges [216] mm

 **Megjegyzés**

- A megadott szám megváltoztatásához nyomja meg a **[Törlés/Stop]** gombot, majd írja be az új számot.

## Másolás borítékokra

 **Megjegyzés**

- Állítsa a boríték irányát □-ra.

 **Referencia**

A részletekhez lásd 14. oldal "Másolópapír"

- 1** Nyomja meg a **[Felhasználói eszközök/Számláló]** gombot.

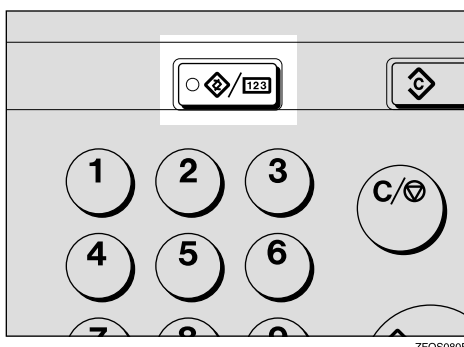

- 2** Nyomja meg a **[◀]** vagy a **[▶]** gombot a "3. Másoló beállítások" kijelzéséhez, majd nyomja meg az **[OK]** gombot.

Felh. beállítások:  
3. Másoló beállítások ▶

## Másolás

- 3** Nyomja meg a ⏪ vagy a ⏩ gombot a “6. Kézi adag. pap.tip” kijelzéséhez, majd nyomja meg az **[OK]** gombot.

```
Másoló
6.Kézi adag. pap.tip◀▶
```

2

- 4** Nyomja meg a ⏪ vagy a ⏩ gombot a “Speciális/OHP” kijelzéséhez, majd nyomja meg az **[OK]** gombot.

```
Kézi ad.pap.t.: ◀▶/OK
Speciális/OHP
```

- 5** A felhasználói eszközökből való kilépéshez nyomja meg a **[Felhasználói eszközök/Számláló]** gombot.

## Egyéb funkciók

### Felhasználói kódok

Ha a felhasználói kódok be vannak kapcsolva, a kezelőknek meg kell adniuk a saját felhasználói kódjukat, mielőtt a készüléket működtetni tudják. A készülék számolja az egyes felhasználói kódok alatt elkészített másolatok számát.

2

#### Megjegyzés

- Ha a felhasználói kód be van kapcsolva, a készülék azonnal kéri a felhasználói kódot a bekapcsolás után vagy a Rendszer alapállapotba állása esetén.
- Annak megelőzésére, hogy más személyek másolatokat készítsenek az Ön felhasználói kódjával, nyomja meg egyszerre az **【Alapállapot】** és a **【Törlés/Stop】** gombokat a másolás befejezése után.

#### Referencia

A felhasználói kódokra vonatkozó részletekért lásd 68. oldal "A Felhasználói eszközök segítségével megváltoztatható beállítások".

### Felhasználói kód beállítása

- 1** Nyomja meg a **【Felhasználói eszközök/Számláló】** gombot.

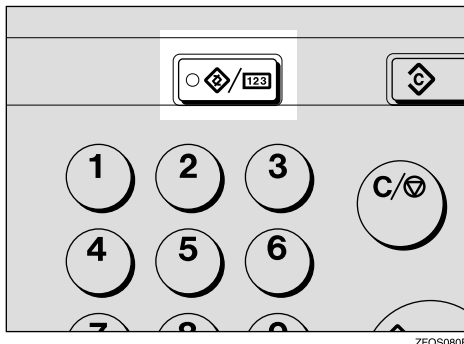

- 2** Nyomja meg a **⏪** vagy a **⏩** gombot a "3. Másoló beállítások" kijelzéséhez, majd nyomja meg az **【OK】** gombot.

```
Felh. beállítások:
3. Másoló beállítások◀▶
```

Másolás

- 3** Nyomja meg a ⏪ vagy a ⏩ gombot, amíg a "7. Rsz.gazda beáll." megjelenik, majd nyomja meg az **[OK]** gombot.

```
Másoló
7.Rsz.gazda beáll. ◀▶
```

2

- 4** Nyomja meg a ⏪ vagy a ⏩ gombot, amíg a "7. Felh. kód felvét." megjelenik, majd nyomja meg az **[OK]** gombot.

```
Rsz.gazda beáll.:
7.Felh. kód felvét. ◀▶
```

- 5** Adja meg a kívánt felhasználói kódot a számgombok segítségével, majd nyomja meg az **[OK]** gombot.

```
Felh. kód felvét.: /OK
[12345678] (01/10)
```

---

## Automatikus indítás

---

Ha megnyomja a **[Start]** gombot a bemelegedés alatt, a **[Start]** gomb villogni kezd, és amint a készülék bemelegszik azonnal elkészíti a másolatokat.

- 1** A bemelegedés során elvégezhet bármilyen másolási beállítást.

- 2** Helyezze be az eredeti dokumentumokat.

- 3** Nyomja meg a **[Start]** gombot.

A **[Start]** gomb lámpája zölden villog.

 **Megjegyzés**

- Az Automatikus indítás visszavonásához nyomja meg a **[Törlés/Stop]** gombot.

## Kicsinyítés/nagyítás előre beállítása

Kiválaszthat egy előre beállított másolási arányt.

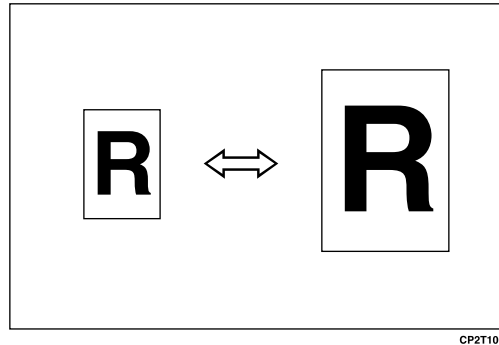

2

### Megjegyzés

- 5 előre beállított másolási arány közül választhat (2 nagyítási arány, 3 kicsinyítési arány).
- A beállított másolási arányokat megváltoztathatja olyan arányokra, melyeket gyakran használ. Lásd "3. Méretarány" a 68. oldal "Másoló funkciók".
- Bármilyen másolási arányt kiválaszthat, az eredeti dokumentum és a másolópapír méretétől függetlenül. Egyes másolási arányok esetében a kép egy része lemarad a másolatokról, vagy margók jelennek meg a másolatokon.
- A másolatokat az alábbiak szerint kicsinyítheti vagy nagyíthatja:

### ◆ Metrikus változat

Arány (%)	Eredeti dokumentum → Másolópapír mérete
200 (a terület nagyítása 4-szeres)	A6→A4
141 (a terület nagyítása 2-szeres)	A5→A4
100	Teljes méret
93	Kismértékű kicsinyítés. (Margó készítése)
71 (a terület kicsinyítése 1/2 részére)	A4→A5
50 (a terület kicsinyítése 1/4 részére)	A4→A6

## Másolás

## ❖ Hüvelykrendszerű változat

Arány (%)	Eredeti dokumentum → Másolópapír mérete
155 (a terület nagyítása 2-szeres)	$5\frac{1}{2}'' \times 8\frac{1}{2}'' \rightarrow 8\frac{1}{2}'' \times 14''$
129	$5\frac{1}{2}'' \times 8\frac{1}{2}'' \rightarrow 8\frac{1}{2}'' \times 11''$
100	Teljes méret
93	Kismértékű kicsinyítés. (Margó készítése)
78	$8\frac{1}{2}'' \times 14'' \rightarrow 8\frac{1}{2}'' \times 11''$
65 (a terület kicsinyítése $\frac{1}{4}$ részére)	$8\frac{1}{2}'' \times 11'' \rightarrow 5\frac{1}{2}'' \times 8\frac{1}{2}''$

2

**1** Nyomja meg a **[Kics./nagy.]** gombot.

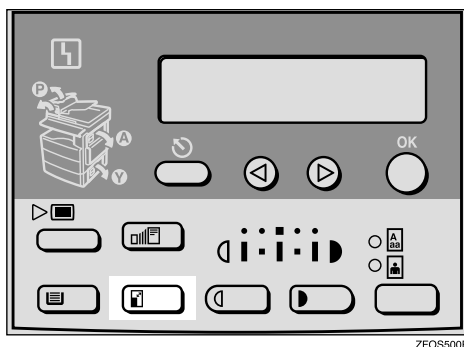

Kics./nagy.: ◀/OK  
[100% Teljes méret]

**2** Nyomja meg a **[Kics./nagy.]** vagy a **◀** vagy a **▶** gombot, amíg a kívánt kicsinyítés/nagyítás mérete kijelzésre kerül.

**Megjegyzés**

- A kijelzett arány változik ha megnyomja a **[Kics./nagy.]** gombot vagy a **◀** vagy **▶** gombot.

**3** Nyomja meg a **[OK]** gombot.

**4** Helyezze be az eredeti dokumentumot, majd nyomja meg a **[Start]** gombot.

**Megjegyzés**

- Ha a másolópapír és az eredeti dokumentum mérete különböző, állítsa be az eredeti méretét. Lásd: 24. oldal "Szabványos méretű dokumentumok behelyezése".

## Zoom

A másolási méretarányt 1 %-os lépésekben változtathatja.

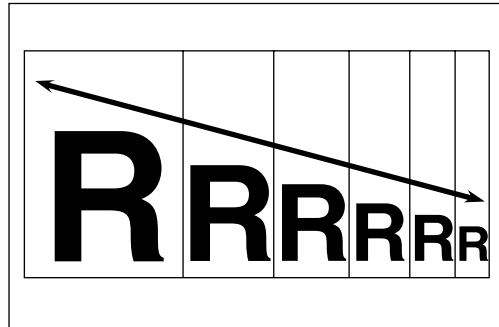

2

### Megjegyzés

- A másolási méretarányt 50 – 200 % között változtathatja.
- Bármilyen másolási arányt kiválaszthat, az eredeti dokumentum és a másolópapír méretétől függetlenül. Egyes másolási arányok esetében a kép egy része lemarad a másolatokról, vagy margók jelennek meg a másolatokon.
- Kiválaszthat egy olyan előre beállított másolási arányt, amely közel van a kívánt másolási arányhoz, majd beállíthatja azt a ◀ vagy a ▶ gomb segítségével.

**1** Nyomja meg a **[Zoom]** gombot.

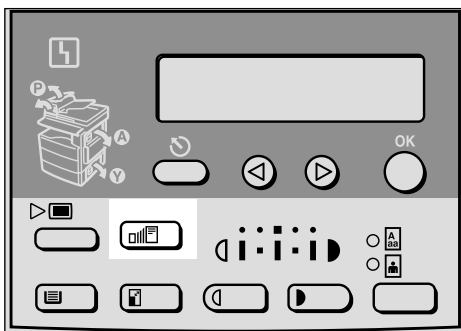

Másolás

**2** Adja meg a másolási arányt.

A ◀ vagy a ▶ gomb használatakor

**1** Adja meg a kívánt másolási arányokat a ◀ vagy a ▶ gomb segítségével.**Megjegyzés**

- Az arány 1 %-kal történő megváltoztatásához egyszerűen nyomja meg a ◀ vagy a ▶ gombot. A 10 %-os lépésekben történő arányváltoztatáshoz nyomja meg és tartsa nyomva a ◀ vagy a ▶ gombot.
- A megadott arány megváltoztatásához nyomja meg a **【Törlés/Stop】** gombot, majd írja be az arányt.

A számgombok használatával

**1** Adja meg a kívánt arányt a számgombokkal.**Megjegyzés**

- A megadott arány megváltoztatásához nyomja meg a **【Törlés/Stop】** gombot, majd írja be az arányt.

**3** Nyomja meg a **【OK】** gombot.**4** Helyezze be az eredeti dokumentumot, majd nyomja meg a **【Start】** gombot.**Megjegyzés**

- Ha eredetiket helyez a dokumentum adagolóba, akkor meg kell adnia azok méretét. Lásd: 24. oldal "Szabványos méretű dokumentumok behelyezése".

## Kombinálás

Ezt az funkciót használja két egyoldalas dokumentum képének egy oldalra történő kombinálásához.

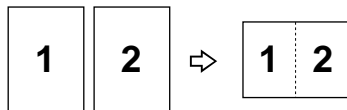

Combine1

2

### ! Korlátozások

- A készülék nem tud különböző méretű és tájolású eredeti dokumentumokat másolni.
- Nem használhatja a kézi adagolót ehhez a funkcióhoz.

### ✎ Megjegyzés

- A5,  $5\frac{1}{2}'' \times 8\frac{1}{2}''$   másolópapír nem kombinálható.
- A másolt (kombinált) dokumentumok száma 2 lehet.
- Ebben az üzemmódban a készülék automatikusan kiválasztja a másolási méretarányt. Ez a másolási arány a másolópapír méretétől és az eredeti dokumentum méretétől függ.
- A másolási méretarányt 50 – 200 % között változtathatja.
- Ha a kiszámolt arány alacsonyabb a minimálisnál, a készülék automatikusan módosítja azt az értéksávon belül. Mindemellett bizonyos másolási arányok esetén a kép egy része lemaradhat a másolatról, vagy üres margó kerülhet a másolatokra.
- Ha a behelyezett dokumentumok száma alacsonyabb a kombinálási funkcióban meghatározottnál, az utolsó oldal(ak) üres(ek) lesz(nek).
- Az eredeti dokumentumok tájolása és a kombinált képek elrendezése.

### ◆ Álló tájolású eredeti dokumentumok

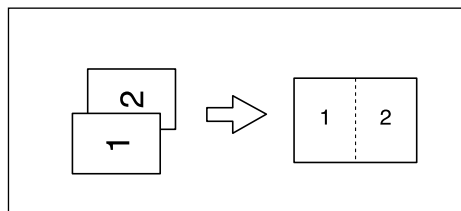

GCC0610E

## Másolás

## ❖ Fekvő helyzetű (☐) eredeti dokumentumok

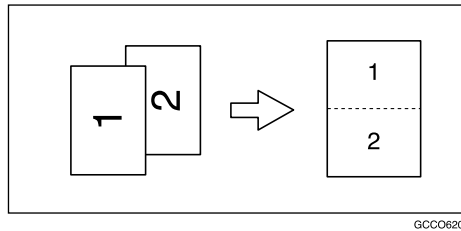

GCC0620E

2

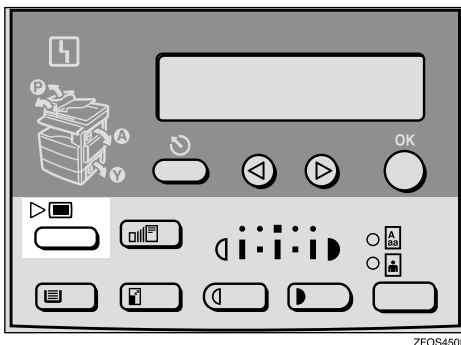
**1** Nyomja meg a **[Menü]** gombot.

ZF05450E

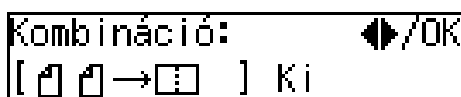
**2** Győződjön meg arról, hogy a "1. Kombin. ☐ ☐ → ☐" ki van választva, majd nyomja meg az **[OK]** gombot.**3** Válassza ki a "☐ ☐ → ☐"-t a **[◀]** vagy a **[▶]** gomb használatával, majd nyomja meg az **[OK]** gombot.**Megjegyzés**

- ☐ Megadhatja az eredeti dokumentumok tájolását. Lásd "5. Eredeti iránya" a Másoló funkciókban a 68. oldal "A Felhasználói eszközök segítségével megváltoztatható beállítások"

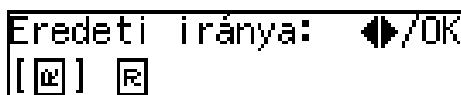
**4** Nyomja meg a **[Papíradagoló választás]** gombot a másolópapír kiválasztásához.

**5** Helyezze be az eredeti dokumentumokat. **Megjegyzés**

- Állítsa a dokumentum irányát -ra.

---

Ha az eredetiket az expozíciós üveglapra helyezi

---

- 1** Helyezze be az eredeti dokumentumot, majd nyomja meg a **【Start】** gombot.
- 2** Helyezze be a következő dokumentumot, majd nyomja meg a **【Start】** gombot.

 **Megjegyzés**

- A másolás befejezésekor nyomja meg az **【R/#】** gombot a másolat kiadásához.

---

Ha az eredetiket a dokumentum adagolóba (ADF) helyezi

---

- 1** Helyezze be az eredeti dokumentumot, majd nyomja meg a **【Start】** gombot.

**2**

Másolás

## Kombinációs táblázat

Az alábbi kombinációs táblázat azt mutatja, hogy mely üzemmódok használhatóak együtt. A táblázat tanulmányozásakor vegye figyelembe az alábbi jelmagyarazatot.

2

☆	azt jelenti, hogy ezek az üzemmódok használhatóak együtt.
→	azt jelenti, hogy ezen üzemmódok együtt nem használhatóak. A választás utáni lesz az az üzemmód, amelyben dolgozni fog.
×	azt jelenti, hogy ezen üzemmódok együtt nem használhatóak. A választás előtti lesz az az üzemmód, amelyben dolgozni fog.

Az alábbiakban láthatja az egyes funkciók kombinációs lehetőségeit.

	A kiválasztás utáni üzemmód								
A kiválasztás előtti üzemmód	Egyedi méretű eredetik	Másolás a kézi adagolóból	Fényerősség	Szöveges eredetik	Fényképes eredetik	Méretezés	Előre beállított kicsinyítés/nagyítás	Kombinálás	Szortírozás
Egyedi méretű eredetik	-	☆	☆	☆	☆	☆	☆	☆	☆
Másolás a kézi adagolóból	☆	-	☆	☆	☆	☆	☆	×	×
Fényerősség	☆	☆	-	☆	☆	☆	☆	☆	☆
Szöveges eredetik	☆	☆	☆	-	→	☆	☆	☆	☆
Fényképes eredetik	☆	☆	☆	→	-	☆	☆	☆	☆
Méretezés	☆	☆	☆	☆	☆	--	→	→	☆
Előre beállított kicsinyítés/nagyítás	☆	☆	☆	☆	☆	→	--	→	☆
Kombinálás	☆	×	☆	☆	☆	☆	☆	--	☆
Szortírozás	☆	×	☆	☆	☆	☆	☆	☆	--

## 3. Hibaelhárítás

### Készülék működési hibák

#### Általános

A készülék állapota	Probléma/Ok	Teendők
A készülék várakozásra szólítja fel Önt.	A készülék a bemelegedés folyamatában van.	Várja meg, míg a készülék bemelegszik.   <b>Referencia</b> A bemelegedés alatt használhatja az Automatikus indítás üzemmódot. Lásd: 42. oldal "Automatikus indítás".
Nem tudja megadni a másolandó példányok számát.	A kívánt másolatszám meghaladja a legnagyobb megadható példányszámot.	Az egyszerre készíthető másolatok maximális száma megváltoztatható. Lásd "1. Max. másolatszám" a 68. oldal "Másoló funkciók".
A készülék arra utasítja Önt, hogy adja meg a felhasználói kódot (8-jegyű szám).	A felhasználói kódok be vannak kapcsolva.	Adja meg a felhasználói kódot. Lásd: 41. oldal "Felhasználói kódok".

Hibaelhárítás

## Kijelző

Probléma	Ok	Teendők
A kijelzőpanel ki van kapcsolva.	A készülék Energiatakarékos üzemmódban van.	Kapcsolja be a működtető kapcsolót. Lásd: 1. oldal "Az alkotórészek áttekintése".
	A működtető kapcsoló ki van kapcsolva.	
	A főkapcsoló ki van kapcsolva.	Kapcsolja be a főkapcsolót. Lásd: 1. oldal "Az alkotórészek áttekintése".
	A hálózati kábel ki van húzva.	Győződjön meg arról, hogy a hálózati kábel megfelelően csatlakozik a fali csatlakozóaljzatba.
Semmi nem történik, amikor a működtető kapcsoló be van kapcsolva.	A főkapcsoló ki van kapcsolva.	Kapcsolja be a főkapcsolót. Lásd: 1. oldal "Az alkotórészek áttekintése".
	A hálózati kábel ki van húzva.	Győződjön meg arról, hogy a hálózati kábel megfelelően csatlakozik a fali csatlakozóaljzatba.

3

## A másolatok nem tiszták

Probléma	Ok	Teendők
A másolatok piszkosnak tűnnek.	A kép fényerőssége túl sötét.	Állítsa be a kép fényerősségét. Lásd: 28. oldal "Másolási kép fényerősségének beállítása".
Az eredeti dokumentum hátsó oldala átlátszik a másolaton.	A kép fényerőssége túl sötét.	Állítsa be a kép fényerősségét. Lásd: 28. oldal "Másolási kép fényerősségének beállítása".
Árnyék jelenik meg a másolaton, ha ragasztott dokumentumot használ.	A kép fényerőssége túl sötét.	Állítsa be a kép fényerősségét. Lásd: 28. oldal "Másolási kép fényerősségének beállítása".
		Változtassa meg a dokumentum tájolását.
		Helyezzen javítószalagot a ragasztott részre.
Valahányszor másol, mindig ugyanaz a másolati terület piszkos.	Az expozíciós üveglap, az expozíciós üveglap fedele vagy a dokumentum-adagoló (ADF) fehér lapja piszkos.	Tisztítsa meg őket. Lásd: 75. oldal "A készülék karbantartása".
Fekete vonalak jelennek meg a másolatokon, ha a dokumentum-adagolóval (ADF) történik a másolás.	A dokumentum-adagoló (ADF) piszkos lehet.	Tisztítsa meg a dokumentum-adagolót (ADF) egy ruhadarabbal. Lásd: 75. oldal "A készülék karbantartása".
A másolatok túl világosak.	A kép fényerőssége túl világos.	Állítsa be a kép fényerősségét. Lásd: 28. oldal "Másolási kép fényerősségének beállítása".
	Nedves vagy durva rostú másolópapírt használ.	Használjon száraz és finomabb rostú papírt.
	A festékkazetta kezd kifogyni.	Pótolja a festéket. Lásd: 57. oldal " Festékkazetta cseréje".
A kép bizonyos részei lemaradnak a másolatról.	Az eredeti dokumentumot nem jól helyezte be.	A megfelelő módon helyezze be az eredeti dokumentumot. Lásd: 21. oldal "Eredeti dokumentumok behelyezése".
	Nem a helyes papírméret került kiválasztásra.	Válassza ki a helyes papírméretet.

## Hibaelhárítás

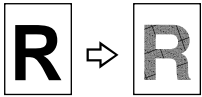
Probléma	Ok	Teendők
A másolatok üresek.	Az eredeti dokumentumot nem jól helyezte be.	A megfelelő módon helyezze be az eredeti dokumentumot. Lásd: 21. oldal "Eredeti dokumentumok behelyezése".
	Az eredeti dokumentum rossz oldalával lefelé lett behelyezve.	A megfelelő módon helyezze be az eredeti dokumentumot.
A másolatokon a kép foltos mintázattal jelenik meg (moire-minta).  <small>CP268</small>	Az eredeti dokumentum több vonalból vagy pontokból álló képet tartalmaz.	Változtassa meg a dokumentum tájolását.

3

A másolatok nem tiszták

## A másolatok nem tiszták

Probléma	Ok	Teendők
Gyakran hibásan veszi be a készülék a papírt.	A másolópapír méretének beállítása nem megfelelő.	Állítsa be a helyes papírméretet. Lásd: 61. oldal "Papírméret megváltoztatása" vagy 34. oldal "Másolás a kézi lapadagolóból".
Bizonyos funkciókat nem használhat együtt.	A kiválasztott funkciók nem használhatóak együtt.	Nézze meg a kombinációs táblázatot. Lásd: 50. oldal "Kombinációs táblázat".

3

## Kombinálás

Probléma	Ok	Teendők
A kép bizonyos részei lemaradnak a másolatról.	Az eredeti és a másolópapír mérete nem egyezik meg.	Állítsa be az eredeti és a másolópapír méretét helyesen. Lásd: 24. oldal "Szabványos méretű dokumentumok behelyezése".
	Az eredeti dokumentumok mérete és tájolása nem egyezik.	Azonos méretű és tájolású eredeti dokumentumokat használjon.
A másolatok sorrendje nem megfelelő.	Helytelen sorrendben helyezte be az eredeti dokumentumokat.	Ha egy eredeti dokumentumköteget a dokumentum adagolóba (ADF) helyez, az utolsó oldalnak kell alul lennie.
		Ha egy eredeti dokumentumot az expozíciós üveglapra helyez, kezdje az első másolandó oldallal.

## 4 Papír betöltése

### Megjegyzés

- Ha a papír méretét kívánja megváltoztatni, lásd 61. oldal "Papírméret megváltoztatása".

### Referencia

A választható papírtípusokhoz és papírméretkehez lásd 14. oldal "Másolópapír".

3

- 1** Győződjön meg arról, hogy a papíradagoló jelenleg nincs használatban.
- 2** Húzza ki ütközésig a papíradagolót.
- 3** Nyomja le a fémlemezt, majd igazítsa egymásra a papírokat és helyezze a tálcába.

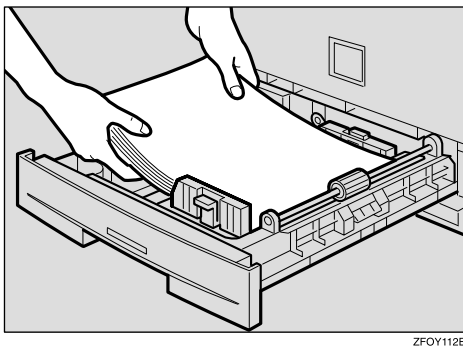

ZFOY112E

### Fontos

- A határjelzés fölé ne helyezzen papírt.

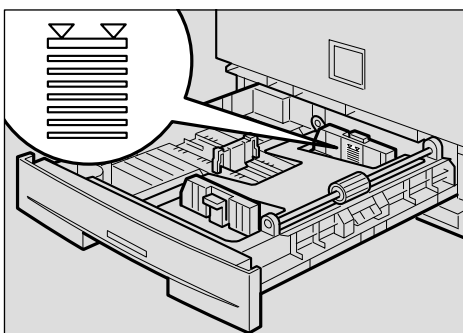

ZFOY113E

- Ha papír maradt a papírtálcában és további papírt rak be, az elakadhat.

### Megjegyzés

- Pörgesse végig a papírokat mielőtt az adagolóba helyezi őket.

- 4** Ütközésig nyomja be a papíradagolót.

## Festékkazetta cseréje

Ha a  megjelenik, ideje kicserélni a festékkazettát.

### FIGYELMEZTETÉS:

- **Ne égesse el az elhasznált festéket vagy festékkazettát. A festékport nyílt láng hatására meggyulladhat. Az elhasznált festékkazettát a műanyagokra vonatkozó helyi szabályozás szerint kell kezelni.**

### FIGYELEM:

- Az (új vagy használt) festéket és festékkazettát tartsa gyermekek elől elzárva.

3

### FIGYELEM:

- Termékeink úgy kerültek legyártásra, hogy megfeleljenek a legmagasabb minőségi és funkcionális elvárásoknak, ezért azt ajánljuk, hogy a kiegészítő eszközöket és alkatrészeket is csak a márkakereskedőknél szerezze be.

### Fontos

- Ha az ajánlottól eltérő festéket használ, az meghibásodást okozhat.
- Amikor festéket tölt be, ne kapcsolja ki a hálózati kapcsolót. Ellenkező esetben a másolási beállítások törlésre kerülnek.
- Mindig akkor pótolja a festéket, amikor a készülék azt kéri.

### Megjegyzés

- Még kb. 50 másolatot tud készíteni, miután a  jelzés felvillan és megjelenik a "A festékpátron majdnem", de cserélje ki korábban a kazettát, hogy elkerülje a gyenge minőségű másolást.

### Referencia

A festék tárolására vonatkozólag lásd 17. oldal "A festék tárolása".

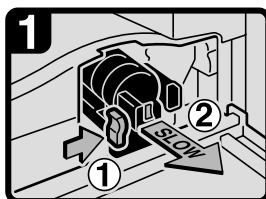

ZFOT119E

- Nyissa ki a készülék elülső fedelét.
- Nyomja meg a zöld fogantyút.

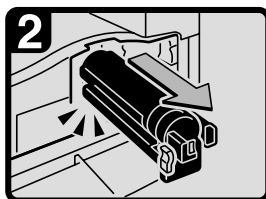

ZFOT120E

- Emelje ki a festékkazettát óvatosan.

## Hibaelhárítás

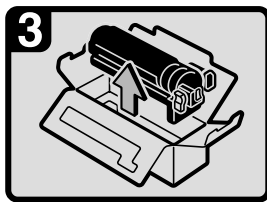

ZFOT121E

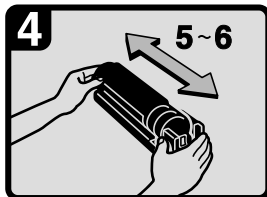

ZFOT122E

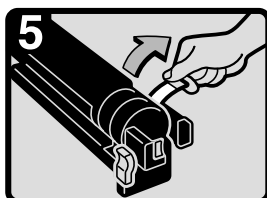

ZFOT123E

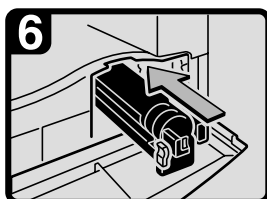

ZFOT124E

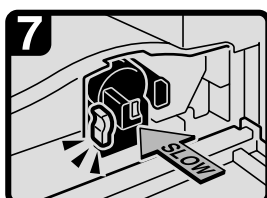

ZFOT125E

3

- Tartsa az új festékkazettát vízszintesen és rázza meg öt-hat alkalommal.

- Távolítsa el a lezárást.

- Helyezze be az új festékkazettát.

- Nyomja be az új festékkazettát ütközésig.
- Csukja be a másológép elülső fedelét.

## ↳ Elakadt papír eltávolítása

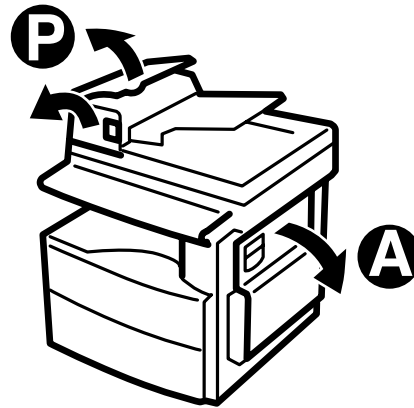

ZFOH130E

3

### ⚠ FIGYELEM:

- *A készülék fixáló egysége magas hőmérsékletre felmelegedhet. Az elakadt papír eltávolítása során nagyon vigyázzon arra, hogy ne érjen hozzá.*

### 🔊 Fontos

- Amikor elakadt papírt távolít el, ne kapcsolja ki a hálózati kapcsolót. Ellenkező esetben a másolási beállítások törlésre kerülnek.
- Az elakadás megelőzése érdekében semmilyen leszakadt papírdarabkát ne hagyjon a készülékben.
- Ha rendszeresen elakad a papír, lépjen kapcsolatba a szerviz képviselőjével.

### 📝 Megjegyzés

- Egnél több elakadási helyet is jelezhet a készülék. Ebben az esetben ellenőrizze az összes területet. Nézze meg az alábbi táblázatokat: A, P.
- A jobb oldali fedőlap belső részén található egy címkét, amely elmagyarázza, hogyan távolítsa el az elakadt papírt.
- Ha arra utasítja a készülék, hogy helyezze vissza a dokumentumokat, helyezze vissza azokat az adagolási helyzetbe. A kijelző jelezni fogja azoknak a dokumentumoknak a számát, amelyeket vissza kell helyezni.

Hibaelhárítás

■ Ha az P jelzés világít



**1**



**2**



**3**

1. Nyissa ki a dokumentum adagoló fedelét és távolítsa el az elakadt eredetit.
2. A dokumentum adagoló belső borítóján lévő gomb megnyomásával.
3. Távolítsa el az elakadt eredetit.

3

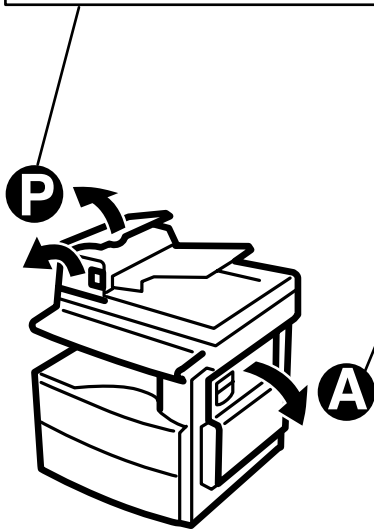

■ Ha az A jelzés világít

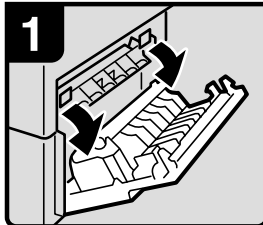

**1**

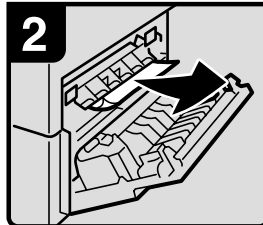

**2**

1. Nyissa ki a jobb fedelet.
2. Távolítsa el az elakadt papírt.

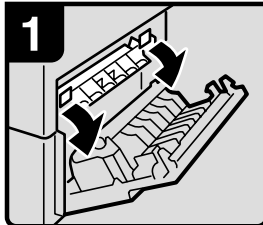

**1**

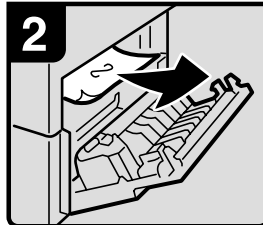

**2**

1. Nyissa ki a jobb oldali fedelet majd a kék fedelet.
2. Távolítsa el az elakadt papírt.

HU ZFOH126E

# Papírméret megváltoztatása

## ⚠ Fontos

- Válassza ki a papírméretet a felhasználói eszközök segítségével, különben a papír elakadhat.

## 🔍 Referencia

Az egyes adagolóknál beállítható papírméret, papírsúly, illetve kapacitás vonatkozásában lásd 14. oldal "Másolópapír".

3

## Papírméret megváltoztatása a papíradagolóban

**1** Győződjön meg arról, hogy a papíradagoló jelenleg nincs használatban.

**2** Húzza ki ütközésig a papíradagolót.

### 📌 Megjegyzés

- Vegye ki a maradék papírt.

**3** Állítsa be a hátsó terelőt.

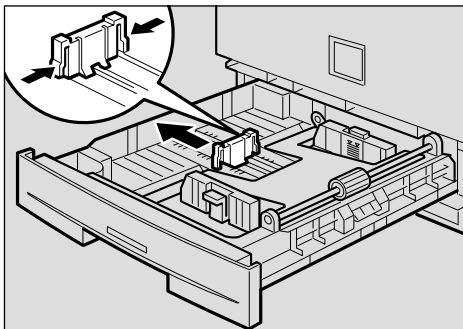

ZFOY114E

### 📌 Megjegyzés

- A4 méretű másolópapír betöltése esetén, helyezze a hátsó terelőt a bal oldali sarokteknőbe.

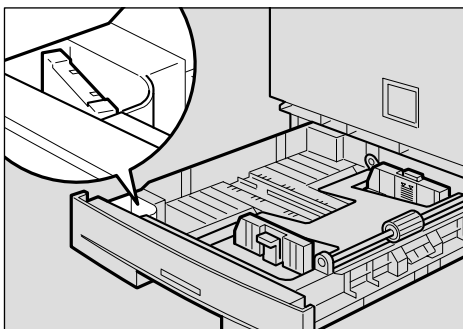

ZFOY115E

**4** Miközben nyomja a kioldó kart, állítsa be az oldalsó terelőket.

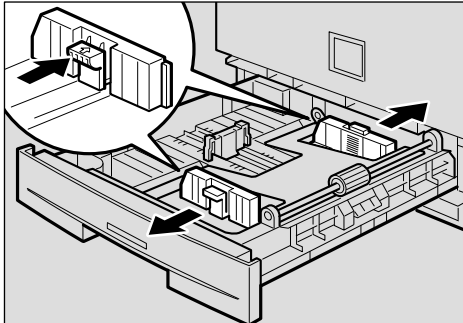

ZFOY116E

**3**

**5** Nyomja le a fémlemezt.

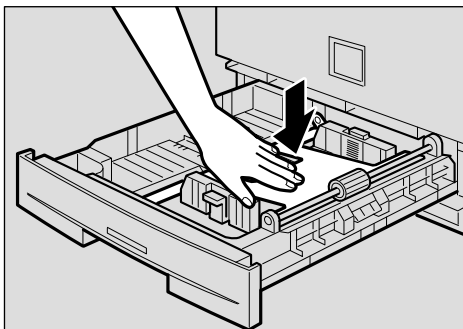

ZFOY118E

**6** Igazítsa egymásra a papírokat, és helyezze azokat az adagolóba.

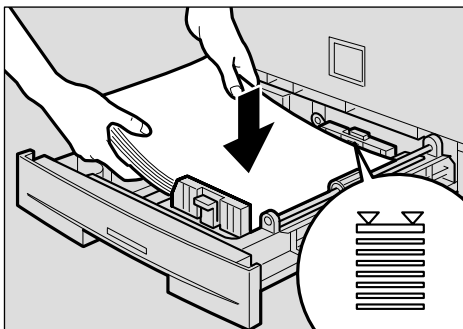

ZFOY350E

**Fontos**

- A határjelzés fölé ne helyezzen papírt.

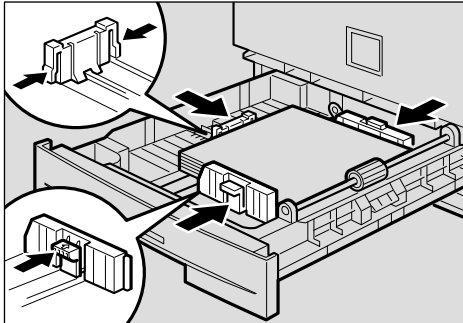
**7** Állítsa be az oldalsó és hátsó papírterelőt az új papírmérethez.

ZFOY117E

3

**Fontos**

- Ha kis mennyiségű másolópapírt helyezett be, vigyázzon, ne nyomja túlságosan össze az oldalsó keretben, ellenkező esetben nem lesz megfelelő a papíradagolás.

**8** Ütközésig nyomja be a papíradagolót.**Megjegyzés**

- Válassza ki a papírméretet a Felhasználói eszközökkel. Lásd: 63. oldal "Válassza ki a papírméretet a Felhasználói eszközökkel."

**Válassza ki a papírméretet a Felhasználói eszközökkel.****1** Nyomja meg a **[Felhasználói eszközök/Számláló]** gombot.

ZFOS080E

**2** Nyomja meg a **⏪** vagy a **⏩** gombot a "2.Rendszer beáll-ok" kijelzéséhez, majd nyomja meg az **[OK]** gombot.

```

Felh. beállítások:
2.Rendszer beáll-ok
  
```

## Hibaelhárítás

- 3** Nyomja meg a **⏪** vagy a **⏩** gombot, amíg a "8. Adag. papírmér." megjelenik és nyomja meg az **[OK]** gombot.

```
Rendszer beáll-ok:
8. Adag. papírmér.  ⏪
```

- 4** Ha meg kívánja változtatni a papíradagoló papírméretét, nyomja meg a **⏪** vagy a **⏩** gombot, a papíradagoló kiválasztásához, majd nyomja meg az **[OK]** gombot. Ha a "1. adagoló 1"-et választotta, menjen a **6** lépésre.

3

```
Adag. papírmér.:
1. adagoló 1      ⏪
```

- 5** Ha a "3. Kézi adagoló"-t választotta a **4** lépésben, válassza a "Standard méret"-et vagy az "Egyéni méret"-et, majd nyomja meg az **[OK]** gombot.

```
Kézi adag.      ⏪/OK
[Standard méret]
```

- 6** Válassza ki a kívánt papírméretet.

---

Ha az "Egyéni méret"-et választotta a **5** lépésben

---

- 1** Adja meg a papír vízszintes méretét a számgombok segítségével, majd nyomja meg az **[OK]** gombot.

```
Egyéni méret:      OK
Vízszintes[█140]mm
```

- 2** Írja be a papír függőleges méretét a számgombok segítségével, majd nyomja meg az **[OK]** gombot.

```
Egyéni méret:      OK
Függőleges[█90]mm
```

- 7** A felhasználói eszközökből való kilépéshez nyomja meg a **[Felhasználói eszközök/Számláló]** gombot.

## 4. Felhasználói eszközök (Másoló funkciók)

### A Felhasználói eszközök elérése (Másoló funkciók)

Ez a rész a készülék működéséért felelős kiemelt felhasználóknak szól. A felhasználói eszközök lehetővé teszik a készülék alapértelmezett értékeinek megváltoztatását, illetve beállítását.

#### Előkészítés

Ha végzett, mindig lépjen ki a Felhasználói eszközökből.

#### Referencia

A rendszerbeállítások elérésére vonatkozóan lásd "A Felhasználói eszközök elérése (Rendszerbeállítások)" a Rendszerbeállítások kézikönyvben.

A Fax felhasználói eszközökre vonatkozó információkért lásd a Fax kézikönyv.

**1** Nyomja meg a **[Felhasználói eszközök/Számláló]** gombot.

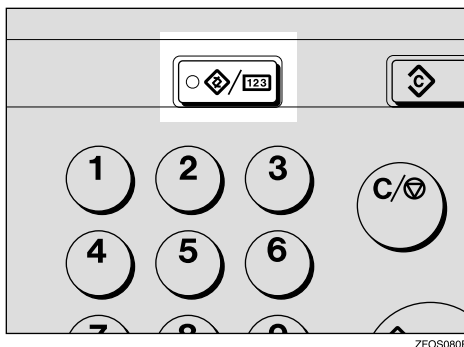

**2** Nyomja meg a **⏪** vagy a **⏩** gombot a "3. Másoló beállítások" kijelzéséhez, majd nyomja meg az **[OK]** gombot.

```
Felh. beállítások:
3. Másoló beállítások ⏩
```

**3** Nyomja meg a **⏪** vagy a **⏩** gombot, amíg a kívánt Felhasználói eszközök menü megjelenik, majd nyomja meg az **[OK]** gombot.

```
Másoló
5. Eredeti iránya ⏩
```

## Felhasználói eszközök (Másoló funkciók)

- 4** A kijelzőn megjelenő utasításokat követve változtassa meg a beállításokat. Ezután nyomja meg az **[OK]** gombot.

 **Referencia**

Lásd: 68. oldal "A Felhasználói eszközök segítségével megváltoztatható beállítások".

 **Megjegyzés**

- [OK]** gomb: Nyomja meg az új beállítások elkészítéséhez és az előző menübe való visszatéréshez. **[Mégse]** gomb: Nyomja meg az előző menübe történő visszatéréshez, ha mégsem kívánja megváltoztatni az adatokat.
- A beállítások nem kerülnek törlésre, még akkor sem, ha a hálózati kapcsoló ki van kapcsolva vagy a **[Alapállapot]** gomb lett megnyomva.

## 4

## Kilépés a Felhasználói eszközökből

- 1** Nyomja meg a **[Felhasználói eszközök/Számláló]** gombot.

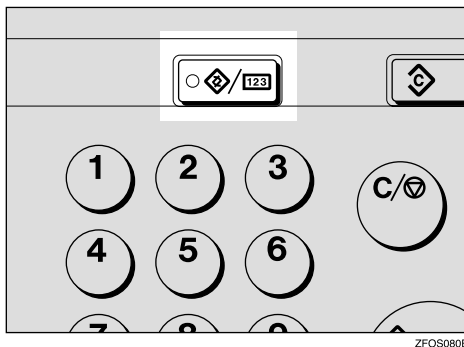

 **Megjegyzés**

- Kiléphet a Felhasználói eszközökből a **[Mégse]** gomb megnyomásával.
- Ha vissza kíván térni az előző üzemmódba, nyomja meg a **[Felhasználói eszközök/Számláló]** gombot.

# Felhasználói eszközök menü (Másoló funkciók)

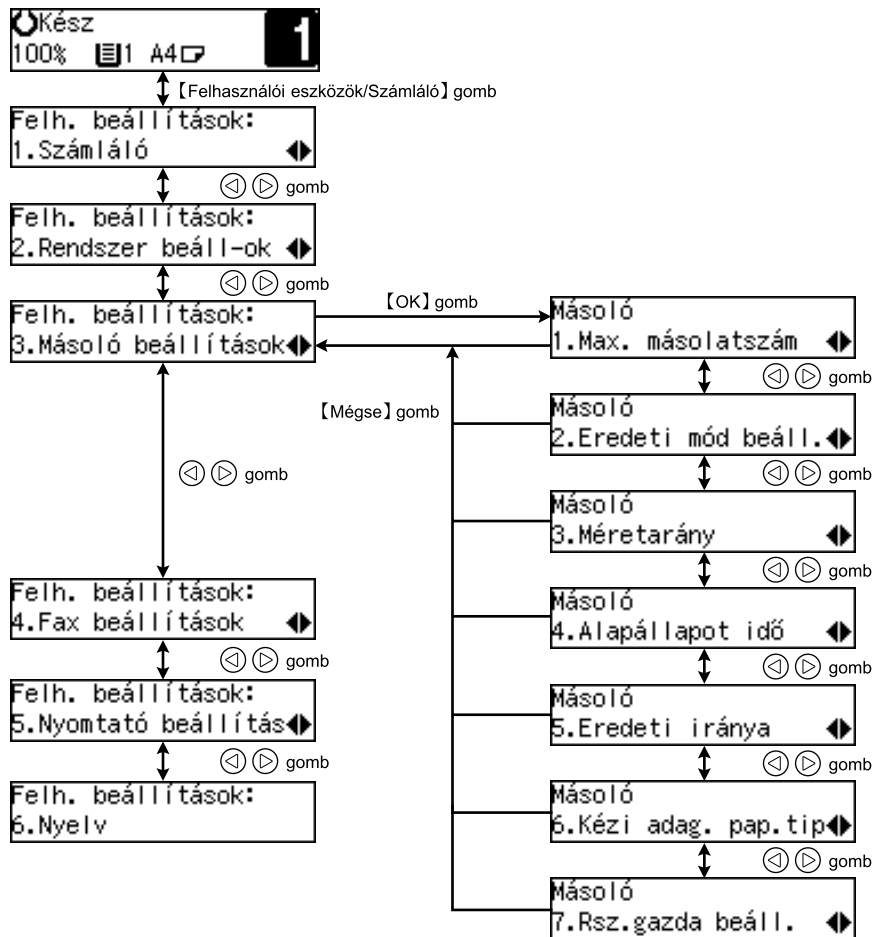

HU ZF05590E



## A Felhasználói eszközök segítségével megváltoztatható beállítások

### Referencia





A Felhasználói eszközök elérésére vonatkozó részleteket lásd 65. oldal "A Felhasználói eszközök elérése (Másoló funkciók)".

### Másoló funkciók





4

Menü	Leírás
1. A másolatok maximális száma (1. Max. másolatszám)	<p>A másolatok maximális számát 1 és 99 között lehet meghatározni.</p> <p> <b>Megjegyzés</b></p> <p><input type="checkbox"/> Alapértelmezés: 99</p>
2. Eredeti mód beállítása (2.Eredeti mód beáll.)	<p>Beállíthatja a másolatok végső minőségi szintjét a dokumentum típusától függően. A kijelölés után kiválaszthatja a "1. Szöveg" vagy a "2. Fénykép" üzemmódot.</p> <ul style="list-style-type: none"> <li>• Szöveges mód 1 Normál szöveget tartalmazó dokumentumhoz</li> <li>• Szöveges mód 2 Újságokhoz és olyan dokumentumokhoz, amelyek hátoldala halvány szöveggént részben átlátszik</li> <li>• Fénykép mód 1 Olyan szövegből és fényképből álló dokumentumokhoz, amelyek főként fényképeket tartalmaznak</li> <li>• Fénykép mód 2 Olyan szövegből és fényképből álló dokumentumokhoz, amelyek főként szöveget tartalmaznak</li> <li>• Spec. eredeti mód 1 Olyan dokumentumokhoz, amelyek színes szöveget és vonalakat tartalmaznak</li> <li>• Spec. eredeti mód 2 Fényképekhez</li> <li>• Spec. eredeti mód 3 Normál szöveges dokumentumokhoz (ha változatlanul hagyja a hátteret)</li> </ul> <p> <b>Megjegyzés</b></p> <p><input type="checkbox"/> Alapértelmezés:</p> <ul style="list-style-type: none"> <li>• 1. Szöveg: Szöveg üzemmód 1</li> <li>• 2. Fénykép: Fénykép üzemmód 1</li> </ul>

## A Felhasználói eszközök segítségével megváltoztatható beállítások

Menü	Leírás
3. Méretarány	<p>Határozza meg, hogy a kicsinyítés, nagyítás vagy a bevitt arány jelenjen meg a kijelzőn elsőként az érintőképernyőn, ha a <b>[Kics./nagy.]</b> gombot megnyomja.</p> <p> <b>Megjegyzés</b></p> <p><input type="checkbox"/> Alapértelmezés:</p> <ul style="list-style-type: none"> <li>• Arány 1: 50% A4→A6</li> <li>• Arány 2: 71% A4→A5</li> <li>• Arány 3: 93%</li> <li>• Arány 4: 141% A5→A4</li> <li>• Arány 5: 200% A6→A4</li> </ul>
4. Alapállapot idő	<p>A készülék automatikusan visszatér a kiinduló állapotba, miután Ön a másolást befejezte. Amikor beállítja az időt, válassza a "1. Be/Ki"-t "Be" -re majd állítsa be a "2. Időzítés"-t a kívánt időre. Az időzítés 10 és 999 másodperc közötti értékekre állítható be.</p> <p> <b>Megjegyzés</b></p> <p><input type="checkbox"/> Alapértelmezés:</p> <ul style="list-style-type: none"> <li>• 1. Be/Ki: Be</li> <li>• 2. Időzítés: 60 mp.</li> </ul>
5. Eredeti iránya	<p>Megadhatja az eredeti dokumentumok tájolását a Kombinálás üzemmód segítségével.</p> <p> <b>Megjegyzés</b></p> <p><input type="checkbox"/> Alapértelmezés: Ki</p>
6. Kézi adag. pap.tip	<p>Kiválaszthatja a kézi adagolónak megfelelő papír típusát.</p> <p> <b>Megjegyzés</b></p> <p><input type="checkbox"/> Alapértelmezett: <i>vastag</i></p>
7. Rsz.gazda beáll.	<p>Ha a készülék a Felhasználói kódok funkciójának használatára van beállítva, minden kezelőnek meg kell adnia a saját felhasználói kódját, mielőtt a készüléket működtetni tudja.</p> <p>A készülék számolja az egyes felhasználói kódok alatt elkészített másolatok számát.</p>
1. Felhasználói kód	<p>Adja meg, hogy alkalmazza-e a felhasználói kódokat a másoló felhasználóinak korlátozására, illetve a másolatszámok kimutatására.</p> <p> <b>Megjegyzés</b></p> <p><input type="checkbox"/> Alapértelmezés: Ki</p>
2. Számláló ellenőrz.	<p>Ellenőrizni tudja az egyes felhasználói kódok alatt elkészített másolatok számát.</p>
3. Száml.lista nyomt.	<p>Kinyomtathatja a számlálók listáját.</p>

## Felhasználói eszközök (Másoló funkciók)

Menü	Leírás
4. Számláló törlése	Ellenőrizni tudja az egyes felhasználói kódok alatt elkészített másolatok számát. Ezenkívül alapállapotba (0-ra) állíthatja az egyes felhasználói kódok számlálóját.
5. Az összes felhasználói kód törlése (5. Össz. fh.kód törl.)	Törölni tudja az összes felhasználói kódot. <b> Megjegyzés</b> <input type="checkbox"/> A régi kód alatt készített másolatok példányszámát a másológép hozzáadja az új kód alatt készített példányszámhoz. <input type="checkbox"/> A törölt kód alatt készült másolatok száma ugyancsak törlésre kerül.
6. Összes száml.törl.	Minden egyes felhasználói kód számlálóját alapállapotba (0-ra) állíthatja.
7. Felh. kód felvét.	Regisztrálhat felhasználói kódokat. <b> Megjegyzés</b> <input type="checkbox"/> Legfeljebb 10 felhasználói kódot (8 vagy kevesebb számjegy) regisztrálhat.
8. Felh. kód változt.	Megváltoztathatja a felhasználói kódokat. <b> Megjegyzés</b> <input type="checkbox"/> A régi kód alatt készített másolatok példányszámát a másológép hozzáadja az új kód alatt készített példányszámhoz.
9. Felh.kód törlése	Törölheti a felhasználói kódokat. <b> Megjegyzés</b> <input type="checkbox"/> A törölt kód alatt készült másolatok száma ugyancsak törlésre kerül.

# 5. Megjegyzések

## Mit tegyen és mit ne?

### FIGYELEM:

- *Ha elmozdítja a gépet, húzza ki a tápkábelt a fali csatlakozó aljzatból. A gép mozgatása közben ügyeljen arra, hogy a tápkábel ne sérüljön meg a gép alatt.*

### Fontos

- Bizonyosodjon meg arról, hogy a fennmaradó memóriaterület 100 %, mielőtt kihúzza a hálózati tápkábelt.
- Ha a készülék ki van húzva, nem tud faxot küldeni vagy fogadni.

### Referencia

További részletekért lásd a Fax kézikönyv.

- Ha hosszú ideig használja ezt a készüléket zárt térben, megfelelő szellőzés nélkül, szokatlan szagot érezhet. A kellemes munkahelyi környezet fenntartása érdekében azt ajánljuk, tartsa a készüléket jól szellőztetett helyen.
- Ne érintse meg a fixáló egységet vagy annak környékét. Ezek a részek felforrósodnak.
- Folyamatos másolatkészítés után az expozíciós üveglapot melegen érezheti. Ez nem jelenti a készülék meghibásodását.
- Meleget érezhet a szellőzőnyílás környékén. Ezt a kibocsátott levegő okozza, nem pedig valamilyen meghibásodás.
- Másolás vagy nyomtatás alatt ne kapcsolja ki a működtető kapcsolót. Ha ki van kapcsolva a működtető kapcsoló, a másolás valamint a nyomtatás a memória segítségével folytatódik. Ugyanakkor a másolandó dokumentumok beolvasása félbeszakad.
- A készülék esetleg nem megfelelő másolatot állít elő, ha hőmérsékletváltozás következtében a készülékben páralecsapódás jelentkezik.
- Ne nyissa ki a készülék fedeleit másolás vagy nyomtatás közben. Ellenkező esetben a papír elakadhat.
- Másolás vagy nyomtatás közben ne mozgassa a készüléket.
- Ha nem megfelelően működteti a készüléket vagy hiba történik, a beállításai elveszhetnek. Készítsen jegyzeteket a készülék beállításairól.
- A szállító nem vállal felelősséget az olyan veszteségekért, illetve károsodásokért, melyek a készülék meghibásodásából, a beállítások elvesztéséből vagy a készülék használatából adódnak.

## A készülék elhelyezése

### Készülék környezete

Gondosan válassza ki a készülék helyét, mert a környezeti feltételek nagymértékben befolyásolják a működést.

### Optimális környezeti feltételek

**⚠ FIGYELEM:**

- *Tartsa a gépet száraz és pormentes helyen. A nedvesség és a por tüzet vagy áramütést okozhat.*
- *Ne tegye a gépet labilis vagy lejtős felületre. Lecsúszva sérülést okozhat.*

**⚠ FIGYELEM:**

- *Ha zárt helyen használja a gépet, ügyeljen arra, hogy ott folyamatos légáramlás legyen.*

**5**

- Hőmérséklet: 10 – 32 °C (50 – 89,6 °F), páratartalom 54 % 32 °C-on, 89,6 °F
- Páratartalom: 15 – 80 %, hőmérséklet 27 °C, 80,6 °F 80 %-nál
- Szilárd és egyenletes felületű alapra helyezze.
- A megengedett szinteltérés legfeljebb 5 mm (0,2") lehet mindkét irányban előlről hátra, illetve jobbról balra.
- Az ózon lehetséges feldúsulásának elkerülése érdekében bizonyosodjon meg arról, hogy a készülék nagy, jól szellőző helyiségben lett elhelyezve, ahol a levegő cserélődése nagyobb, mint 30 m<sup>3</sup>/óra/fő.

### Kerülendő környezeti feltételek

- Közvetlen napsugárzásnak, illetve erős fénynek (1.500 lux-nál erősebb) kitett helyek.
- Közvetlenül a légkondicionálóból kiáramló hideg levegő, illetve a fűtőtestből sugárzó meleg levegő áramlatainak közelében lévő helyek. (A hőmérséklet hirtelen változása a készülék belsejében nedvességkicsapódást okozhat.)
- Olyan készülékekhez közeli helyek, amelyek ammóniát fejlesztenek, mint a diazo készülék.
- Olyan helyek, ahol a készülék gyakori és erős rezgésnek lehet kitéve.
- Poros helyek.
- Korróziót okozó gázok közelében.

---

## Hálózati csatlakozás

---

### **⚠ FIGYELMEZTETÉS:**

- **A gépet csak olyan áramforráshoz csatlakoztassa, amely a jelen kézikönyv fedőlapjának belső oldalán fel van tüntetve. Csatlakoztassa a tápkábelt közvetlenül a fali aljzatba, hosszabbító használata nélkül.**
- **Ügyeljen arra, hogy a tápkábel ne legyen sérült, szakadt és ne végezzen rajta semmilyen átalakítást. Ne tegyen rá nehéz tárgyakat, ne rángassa és csak annyira hajlítsa, amennyire feltétlenül szükséges. Ezek az óvintézkedések az áramütés vagy tűz megelőzését szolgálják.**

### **⚠ FIGYELMEZTETÉS:**

- **Ha elmozdítja a gépet, húzza ki a tápkábelt a fali csatlakozó aljzatból. A gép mozgatása közben ügyeljen arra, hogy a tápkábel ne sérüljön meg a gép alatt.**

### **⚠ FIGYELEM:**

- **Amikor a tápkábelt kihúzza a fali csatlakozó aljzatból, a dugasznál fogja meg (ne a kábelt húzza).**
- Ha a főkapcsoló készenléti helyzetben van, a kiegészítő antikondenzációs fűtőegységek be vannak kapcsolva. Vészhelyzetben húzza ki a készülék hálózati csatlakozó kábelét.
- Ha kihúzza a hálózati csatlakozó kábelt, az antikondenzációs fűtőegységek kikapcsolnak.
- Győződjön meg arról, hogy a hálózati kábel dugója megfelelően illeszkedik a fali aljzatba.
- A feszültségingadozás legfeljebb 10 % lehet.
- A dugaszolóaljzat a készülék közelében, könnyen elérhető helyen legyen.

Megjegyzések

## Hozzáférés a készülékhez

Helyezze a készüléket az áramforráshoz közel, megfelelő nagyságú szabad teret hagyva, az ábra szerint.

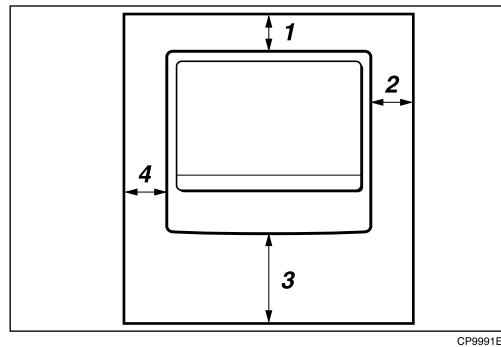
**5**

1. Hátul: legalább 1 cm (0,4")

3. Elöl: legalább 75 cm (29,6")

2. Jobbra: legalább 1 cm (0,4")

4. Balra: legalább 1 cm (0,4")

### Megjegyzés

- A kiegészítők telepítésének térigényével kapcsolatban lépjen kapcsolatba a szerviz képviselőjével.

## A készülék karbantartása

Ha az expozíciós üveglap, az expozíciós üveglap fedele vagy a dokumentum-adagoló (ADF) fehér lapja piszkos, tisztítsa meg őket.

### ❖ A készülék tisztítása

Puha, nedves ruhával törölje le a készüléket. Ezután törölje le száraz ruhával, hogy eltávolítsa a nedvességet.

### ☀ Fontos

- Ne használjon vegyi tisztítószert vagy szerves oldószert, mint például a hígító vagy a benzol. Ezek az anyagok a készülékbe kerülve vagy a műanyag részeket kimerve meghibásodást okozhatnak.
- Csak a kézikönyvben említett részeket tisztítsa. A többi rész tisztítását a szerviz képviselőjével végeztesse.

---

### Az expozíciós üveglap tisztítása

---

5



ZFOH670E

---

### Az expozíciós üveglap tisztítása

---



ZFOH660E

Megjegyzések

---

---

## A dokumentum adagoló tisztítása (ADF)

---

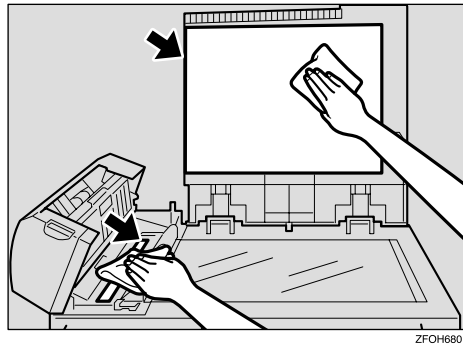

5

## 6. Műszaki adatok

### Központi egység

- ❖ **Konfiguráció:**  
Asztali
- ❖ **Fényérzékenységi típus:**  
OPC dob (Φ30)
- ❖ **Eredeti dokumentumok beolvasása:**  
Egydimenziós szilárd beolvasási rendszer CCD-n keresztül
- ❖ **Másolási folyamat:**  
Száras elektrosztatikus átviteli rendszer
- ❖ **Előhívás:**  
Száras kétkomponensű mágneskefés előhívó rendszer
- ❖ **Fixáló egység:**  
Fűtőhengeres rendszer
- ❖ **Felbontás:**  
600 dpi
- ❖ **Expozíciós üveglap:**  
Stabil eredeti expozíciós típus
- ❖ **Az eredeti dokumentum referenciahelye:**  
Bal hátsó sarok
- ❖ **Bemelegedési idő:**  
Kevesebb, mint 20 másodperc (20°C, 68°F)
- ❖ **Eredeti dokumentumok:**  
Lap/könyv/tárgyak
- ❖ **Az eredeti dokumentum maximális mérete:**
  - Expozíciós üveglap: A4☐, 8<sup>1</sup>/<sub>2</sub>" × 11"☐
  - Dokumentum adagoló (ADF): A4☐, 8<sup>1</sup>/<sub>2</sub>" × 14"☐
- ❖ **Másolópapír mérete:**
  - Papír adagoló: A4☐, A5☐, 8<sup>1</sup>/<sub>2</sub>" × 11"☐, 5<sup>1</sup>/<sub>2</sub>" × 8<sup>1</sup>/<sub>2</sub>"☐
  - Kézi adagoló: A4☐, A5☐☐, 8<sup>1</sup>/<sub>2</sub>" × 11"☐, 5<sup>1</sup>/<sub>2</sub>" × 8<sup>1</sup>/<sub>2</sub>"☐☐, 8<sup>1</sup>/<sub>2</sub>" × 14"☐, 8" × 13"☐, 8<sup>1</sup>/<sub>2</sub>" × 13"☐, 8<sup>1</sup>/<sub>4</sub>" × 13"☐, 8<sup>1</sup>/<sub>4</sub>" × 14"☐

## Műszaki adatok

- Kézi adagoló (egyedi méret):  
Függőleges: 90 – 216 mm, 3,5" – 8,5"  
Vízszintes: 140 – 356 mm, 5,5" – 14"

❖ **A másolópapír súlya:**

- Papíradagoló (Szabványos méret): 60 – 90 g/m<sup>2</sup>, (16 – 24 lb.)
- Kézi adagoló: 60 – 157g/m<sup>2</sup>, (16 – 42 lb.)

❖ **Nem lemásolható terület:**

- Elülső szél: 3 ± 2 mm, 0,14" ± 0,08"
- Alsó szél: 3 ± 2 mm, 0,14" ± 0,08"
- Bal oldali szél: 2 ± 1,5 mm, 0,08" ± 0,07"
- Jobb oldali szél: több, mint 0,5 mm, 0,02"

❖ **Az első másolat elkészültének ideje:**

8 másodperc vagy kevesebb  
(A4□, 8<sup>1</sup>/<sub>2</sub>" × 11"□ 100 %, az eredeti expozíciós üveglapra helyezése, adagolás a papíradagolóból)

6

❖ **Másolási sebesség:**

- 12 másolat/perc (A4□, 8<sup>1</sup>/<sub>2</sub>" × 11"□, a papíradagolóból adagolva)

❖ **Másolási méretarány:**

Előre beállított másolási méretarányok:

--	Metrikus változat	Hüvelykrendszerű változat
Nagyítás	200%	155%
	141%	129%
Teljes méret	100%	100%
Kicsinyítés	93%	93%
	71%	78%
	50%	65%

Méretezés: 50 %-tól 200 %-ig, 1 %-os lépésekben.

❖ **Folyamatos másolatszámolás:**

1 – 99 másolat

❖ **Másolópapír kapacitás:**

250 lap (80g/m<sup>2</sup>, 20 lb)

❖ **Áramfogyasztás:**

	Csak a központi egység	Teljes rendszer <sup>*1</sup>
Bemelegedés	Körülbelül 890 W	Körülbelül 890 W
Készenléti állapot	Körülbelül 90 Wh	Körülbelül 100 Wh
Nyomtatás közben	Körülbelül 480 Wh	Körülbelül 480 Wh
Maximum	Kevesebb, mint 1.000 W	Kevesebb, mint 1.000 W

<sup>\*1</sup> A központi egység kiegészítő dokumentum adagolóval (ADF).

❖ **Méret (Szélesség × Mélység × Magasság az expozíciós üveglapig):**

- 1. típus : 468 × 450 × 371 mm (18,43 × 17,72 × 14,61 hüvelyk)
- 2. típus : 468 × 450 × 461 mm (18,43 × 17,72 × 18,15 hüvelyk)

❖ **Zajkibocsátás <sup>\*1</sup>:**

- Hangerősség szintje

	Csak a központi egység	Teljes rendszer <sup>*3</sup>
Készenléti állapot	40 dB (A)	40 dB (A)
Nyomtatás közben	62 dB (A)	66 dB (A)

- Hangnyomás szintje <sup>\*2</sup>

	Csak a központi egység	Teljes rendszer <sup>*3</sup>
Készenléti állapot	27 dB (A)	27 dB (A)
Nyomtatás közben	54 dB (A)	54 dB (A)

<sup>\*1</sup> A fentebb olvasható mérések az ISO 7779 szabványnak megfelelően készültek, és valódi értékeken alapulnak.

<sup>\*2</sup> A mérési eredmények a kezelő helyzetére vonatkoznak.

<sup>\*3</sup> A teljes rendszer a központi egységből és az összes kiegészítőből áll.

❖ **Súly:**

- 1. típus: körülbelül 20 kg (44,09 lb.)
- 2. típus: körülbelül 23 kg (50,7 lb.)

✎ **Megjegyzés**

- A műszaki adatok változtatásának joga fenntartva.

## Dokumentum-adagoló (ADF) (Kiegészítő az 1. típushoz)

### ❖ Üzem mód:

- ADF mód

### ❖ Eredeti dokumentum mérete:

- A4  – A5
- $8\frac{1}{2}" \times 14"$   –  $5\frac{1}{2}" \times 8\frac{1}{2}"$

### ❖ Eredeti dokumentum súlya:

- Egyoldalas eredetik: 52 – 105 g/m<sup>2</sup> (14 – 28 lb.)

### ❖ A behelyezendő eredeti dokumentumok száma:

- 30 lap (80 g/m<sup>2</sup>, 20 lb.)

### ❖ Maximális teljesítményfelvétel

- kevesebb, mint 50 W (az áramot a központi egység továbbítja.)

**6**

### ❖ Méretek (Szélesség × Mélység × Magasság):

- 110 × 360 × 95 mm (4,3 × 14,2 × 3,8 hüvelyk)

### ❖ Súly:

- Körülbelül 2kg, (4,4 lb.)

### Megjegyzés

- A műszaki adatok változtatásának joga fenntartva.

32 MB-os másoló memóriaegység (Kiegészítő)

## 32 MB-os másoló memóriaegység (Kiegészítő)

- ❖ **Memóriakapacitás:**  
32 MB
- ❖ **Kiegészítő funkciók:**  
Megnövelt memóriakapacitás
- ❖ **Eltárolható dokumentumok száma: kb. 99 oldal**  
ITU-T 4. sz. táblázat

# TÁRGYMUTATÓ

---

32 MB-os másoló memóriaegység, 3, 81

## A

---

A készülék karbantartása, 75  
 Alapfunkciók, 28  
 A másolatok maximális száma, 68  
 Arány beállítása, 69  
 Automatikus indítás, 42  
 Automatikus kikapcsolás, 20

## B

---

Bekapcsolva jelzés, 2  
 Belső tálca, 1  
 Biztonsági információ, i

## D

---

Dokumentum adagoló (ADF), 3, 76  
 Dokumentum-adagoló (ADF), 80  
 Dokumentum-adagoló(ADF), 23  
 Dokumentumtípus, 29  
 Dokumentum típusának kiválasztása, 29

## E

---

Egyéb funkciók, 41  
 Elakadt papír eltávolítása, 59  
 Elülső borítás, 2  
 Eredeti dokumentumok, 12, 21  
 Eredeti mód beállítása, 68  
 Eredeti tájolás, 69  
 Expozíciós üveglap, 1, 12, 13, 22, 75  
 Expozíciós üveglap fedél, 1

## F

---

Fax gomb, 4  
 Fax gombot, 11  
 Felhasználói eszközök, 65  
 Felhasználói kódok, 41  
 Festék, 17  
 Festékkazetta cseréje, 57  
 Főkapcsoló, 1, 9  
 Főkapcsoló jelzés, 1  
 Fő operátori eszközök, 69

## H

---

Hálózati csatlakozás, 73  
 Hozzáférés a készülékhez, 74

## J

---

Jobb oldali fedőlap, 2

## K

---

Készülék környezete, 72  
 Kezelőpanel, 2, 4  
 Kézi adagoló, 2  
 Kézi adagoló papírtípusa, 69  
 Kicsinyítés/nagyítás előre beállítása, 43  
 Kiegészítők, 3  
 Kijelzőpanel, 6  
 Kombinációs táblázat, 50  
 Kombinálás, 47  
 Központi egység, 77

## M

---

Másolás a kézi lapadagolóból, 34  
 Másolás gomb, 4  
 Másolási kép fényerősségének beállítása, 28  
 Másolás képernyő, 6  
 Másoló alapállapot időzítő, 69  
 Másolópapír, 14  
 Másolópapír kiválasztása, 30  
 Megjegyzések, 71  
 Mit tegyen és mit ne?, 71  
 Működtető kapcsoló, 2, 9  
 Műszaki adatok, 77

## N

---

Nyomtató gomb, 4

## P

---

Papíradagoló, 2  
 Papír betöltése, 56  
 Papírméret megváltoztatása, 61

## R

---

Rendszer alapállapot, 20

**S**

---

Szellőzőnyílás, 1  
Szortírozás, 32

**U**

---

Üzenet, 51

**Z**

---

Zoom, 45





Megfelelési Nyilatkozat

“A termék megfelel a 89/336/EEC EMC irányelv és a 73/23/EEC kisfeszültségi irányelv előírásainak.”

Az IEC 60417 szabvány szerint a gépen a következő jelöléseket alkalmazzuk a hálózati főkapcsolóhoz:

**I** jelentése: **BEKAPCSOLVA.**

**⏻** jelentése: **KÉSZENLÉTI ÜZEMMÓD.**

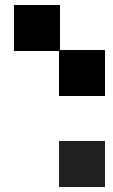

**Felhasználói kézikönyv Fénymásoló kézikönyv**



HU (H) B045-7258